

TOSOT

MATCH YOUR FEELINGS



СИСТЕМЫ КОНДИЦИОНИРОВАНИЯ ВОЗДУХА

Каталог 2014

СОДЕРЖАНИЕ

ТОРГОВАЯ МАРКА TOSOT	02
УДОБСТВО РАБОТЫ С TOSOT	04
ФИЛОСОФИЯ TOSOT	06

ТOSOT ДЛЯ ДОМА

БЫТОВЫЕ СПЛИТ-СИСТЕМЫ 08

ИНВЕРТОРНЫЕ СПЛИТ-СИСТЕМЫ U-GRACE	10
ИНВЕРТОРНЫЕ СПЛИТ-СИСТЕМЫ JOICE EURO	14
СПЛИТ-СИСТЕМЫ TWIST	18
СПЛИТ-СИСТЕМЫ NATAL	22

ИНВЕРТОРНЫЕ МУЛЬТИСПЛИТ-СИСТЕМЫ FREE MATCH/FREE MATCH SUPER 26

НАСТЕННЫЕ ВНУТРЕННИЕ БЛОКИ	29
КАССЕТНЫЕ ВНУТРЕННИЕ БЛОКИ	30
КОНСОЛЬНЫЕ ВНУТРЕННИЕ БЛОКИ	31
НАПОЛЬНО-ПОТОЛОЧНЫЕ ВНУТРЕННИЕ БЛОКИ	32
КАНАЛЬНЫЕ ВНУТРЕННИЕ БЛОКИ	33
НАРУЖНЫЕ БЛОКИ	34
EXV-МОДУЛИ	36
КОМБИНАЦИИ ПОДКЛЮЧЕНИЙ	37

ТOSOT ДЛЯ БИЗНЕСА

ПОЛУПРОМЫШЛЕННЫЕ СПЛИТ-СИСТЕМЫ 42

КАССЕТНЫЕ СПЛИТ-СИСТЕМЫ	46
НАПОЛЬНО-ПОТОЛОЧНЫЕ СПЛИТ-СИСТЕМЫ	48
КАНАЛЬНЫЕ СПЛИТ-СИСТЕМЫ	50
КАНАЛЬНЫЕ СПЛИТ-СИСТЕМЫ ВЫСОКОЙ ПРОИЗВОДИТЕЛЬНОСТИ	52

ИНВЕРТОРНЫЕ МУЛЬТИЗОНАЛЬНЫЕ СИСТЕМЫ TOSOT MULTI VARIABLE 54

НАСТЕННЫЕ ВНУТРЕННИЕ БЛОКИ	58
КАССЕТНЫЕ ОДНОПОТОЧНЫЕ ВНУТРЕННИЕ БЛОКИ	60
КАССЕТНЫЕ ЧЕТЫРЕХПОТОЧНЫЕ КОМПАКТНЫЕ ВНУТРЕННИЕ БЛОКИ	61
КАССЕТНЫЕ ЧЕТЫРЕХПОТОЧНЫЕ СТАНДАРТНЫЕ ВНУТРЕННИЕ БЛОКИ	62
НАПОЛЬНО-ПОТОЛОЧНЫЕ ВНУТРЕННИЕ БЛОКИ	64
КАНАЛЬНЫЕ ВНУТРЕННИЕ БЛОКИ	66
ТОНКИЕ КАНАЛЬНЫЕ ВНУТРЕННИЕ БЛОКИ	68
НАРУЖНЫЕ БЛОКИ МАЛОЙ ПРОИЗВОДИТЕЛЬНОСТИ	69
МОДУЛЬНЫЕ НАРУЖНЫЕ БЛОКИ	70
СХЕМЫ УПРАВЛЕНИЯ	76

АКСЕССУАРЫ

ПУЛЬТЫ УПРАВЛЕНИЯ	78
ИК-ПРИЕМНИК	80
МОДУЛЬ ДЛЯ КЛЮЧ-КАРТЫ	81
МОДУЛЬ СВЯЗИ	81
СОЕДИНИТЕЛЬНЫЕ ТРОЙНИКИ	81
РЕКУПЕРАТОР	82

ПРИЛОЖЕНИЕ	
УСЛОВНЫЕ ОБОЗНАЧЕНИЯ	84
ФУНКЦИИ ПУЛЬТОВ УПРАВЛЕНИЯ	85
ПРОГРАММА ПОДБОРА ИНВЕРТОРНЫХ МУЛЬТИЗОНАЛЬНЫХ СИСТЕМ TMV	86

ТОРГОВАЯ МАРКА МИРОВОГО ЛИДЕРА ПО ПРОИЗВОДСТВУ СИСТЕМ КОНДИЦИОНИРОВАНИЯ

Основанная в Гонконге в 1991 году компания Gree Electric Appliances, Inc. of Zhuhai, владеющая торговыми марками GREE и TOSOT, на сегодняшний день является крупнейшим производителем кондиционеров в мире.

Более чем за 20 лет успешного развития компания смогла создать вертикально-интегрированную производственную цепочку от выпуска основных комплектующих для изготовления кондиционеров, компрессоров, моторов вентиляторов, пластиковых корпусов, теплообменников и конденсаторов, до систем кондиционирования воздуха бытового и коммерческого назначений.



6 заводов в Китае и по одному в Бразилии и Пакистане обеспечивают совокупный объем производства Gree Electric Appliances, Inc. of Zhuhai, в количестве 65,5 млн. комплектов в год. Учитывая, что ежегодно в мире выпускается 180 млн. кондиционеров, каждый третий произведен компанией Gree.

1,2,GREE

В 2009 году между компаниями Gree Electric Appliances, Inc. of Zhuhai, и Daikin было подписано долгосрочное «Соглашение о стратегическом партнерстве», в рамках которого построены совместные предприятия по производству комплектующих. На заводах Gree Electric Appliances, Inc. of Zhuhai, налажен выпуск кондиционеров под маркой Daikin, а также ведутся совместные разработки новых моделей.

По версии журнала «Fortune» Gree Electric Appliances, Inc. of Zhuhai, на протяжении 8 лет входит в список 100 лучших китайских листинговых компаний.

Инновации и постоянное развитие современных технологий для улучшения качества жизни людей во всем мире — основополагающий принцип работы компании Gree. Крупнейший в Китае научно-исследовательский центр, 4 института и более 300 лабораторий подтверждают звание Gree Electric Appliances, Inc. of Zhuhai, как мирового лидера по производству систем кондиционирования воздуха.

Gree Electric Appliances, Inc. of Zhuhai, заслужила высокую репутацию производителя качественной продукции и стабильного надежного партнера. В Китае компания является единственным в своей отрасли предприятием, обладающим престижной национальной наградой Главного государственного управления КНР по контролю качества, инспекции и карантину, — «Мировой бренд».

8 ПРОИЗВОДСТВЕННЫХ ПЛОЩАДОК

100 СТРАН МИРА

300 ЛАБОРАТОРИЙ

5000 ТЕХНИЧЕСКИХ СПЕЦИАЛИСТОВ

8000 ПАТЕНТОВ

80 000 СОТРУДНИКОВ

5 500 000 КОММЕРЧЕСКИХ СПЛИТ-СИСТЕМ В ГОД

60 000 000 БЫТОВЫХ СПЛИТ-СИСТЕМ В ГОД

250 000 000 ПОТРЕБИТЕЛЕЙ



ЗУХАЙ, КИТАЙ



БРАЗИЛИЯ



ПАКИСТАН



ЧОНГЦИНГ, КИТАЙ



ВЫДАЮЩИЕСЯ ДОСТИЖЕНИЯ ПРОИЗВОДИТЕЛЯ СИСТЕМ КОНДИЦИОНИРОВАНИЯ TOSOT

- Технология G10-инвертор, получившая награду на «Государственной премии в области науки и техники — 2011».

- Ротор электродвигателя компрессора, содержащий магнит из редкоземельных металлов, повышающий мощность и уменьшающий энергопотребление двигателя.

- Запатентованная система Digital VRF, работающая на обогрев при температуре окружающего воздуха до -20 °С.

- Двухступенчатый ротационный инверторный компрессор. Диапазон рабочих температур расширен от -30 до +54 °С. Теплопроизводительность в холодное и холодопроизводительность в теплое время года увеличены на 40% и 35% соответственно.



- В 2013 году Gree Electric Appliances, Inc. of Zhuhai, получила свою копилку достижений званием «Лучший работодатель Китая в сегменте бытовой техники длительного пользования» и «Самая авторитетная компания Китая». Gree Electric Appliances, Inc. of Zhuhai, является эксклюзивным обладателем сертификата Экспортной комиссии Китая. Данный сертификат подтверждает соответствие выпущенной продукции действующим стандартам качества и предоставляет освобождение от экспортного контроля.

- Dong Mingzhu, президент компании Gree, занимает 3 место в списке «50 лучших топ-менеджеров Китая» (по оценке Forbes China, 2013) и 30 место в списке «50 самых влиятельных деловых женщин в мире» (по оценке Fortune China, 2013).



RESEARCH & DEVELOPMENT

ГЕОГРАФИЯ ПРОДАЖ TOSOT В МИРЕ



УДОБСТВО РАБОТЫ С TOSOT

Являясь экспертом в производстве и продажах систем кондиционирования воздуха, компания Gree Electric Appliances, Inc. of Zhuhai, реализует свою продукцию исключительно через климатические компании. Специфика выбора канала сбыта связана с особым подходом профессиональных компаний к ведению бизнеса. Выбирая сотрудничество с TOSOT, вы получаете не только высококачественную продукцию, но и комплекс инструментов для вашего успешного развития.

TOSOT
MATCH YOUR FEELINGS

ВЫСОКОЕ КАЧЕСТВО И ШИРОКИЙ АССОРТИМЕНТ ПРОДУКЦИИ

Качество — основа основ профессиональной и корпоративной репутации компании Gree Electric Appliances, Inc. of Zhuhai, как мирового лидера по производству систем кондиционирования воздуха. Оборудование TOSOT выпускается с полным соблюдением международных стандартов и проходит строжайший контроль качества на всех этапах производства. Продукция TOSOT представлена в направлениях ДЛЯ ДОМА (сплит- и мультисплит-системы) и ДЛЯ БИЗНЕСА (полупромышленные и мультизональные системы). Разнообразие серий, типов и моделей оборудования предоставляет широкие возможности по созданию эффективной системы кондиционирования воздуха в любом помещении.



ТЕХНИЧЕСКАЯ ПОДДЕРЖКА

Компетентные специалисты всегда готовы оказать техническую поддержку при выборе соответствующего вашим требованиям решения TOSOT. Для успешного ведения бизнеса к вашим услугам предоставляются профессиональное техническое консультирование, помощь в расчетах, решение вопросов, связанных с возможными причинами неисправности оборудования и всесторонняя информационная поддержка. Воспользуйтесь наиболее удобным для вас способом обратной связи: тел. 8 800 333 05 99, e-mail cool@tosot.ru, skype cool_tosot.

СЕРВИСНАЯ ПОДДЕРЖКА

Кондиционеры TOSOT имеют все необходимые сертификаты и соответствуют международному стандарту качества ISO 9001. 4-летняя гарантия на бытовые сплит-системы является неоспоримым конкурентным преимуществом оборудования TOSOT. Высококачественное сервисное обслуживание осуществляется исключительно авторизованными компаниями.



НАЛИЧИЕ НА СКЛАДЕ

Благодаря регулярному мониторингу складских запасов, системам планирования и размещения заказов, обеспечивается постоянное наличие систем кондиционирования TOSOT в крупнейших городах России. Фактор сезонности оказывает существенное влияние на рынок климатической техники. Во избежание ситуаций, связанных с нехваткой оборудования в разгар сезона, складские запасы заранее пополняются.

ЕДИНЫЙ ТЕЛЕФОН СЛУЖБЫ ПОДДЕРЖКИ

С помощью единого телефона службы поддержки клиентов **8 800 333 0599** вы сможете получить оперативные ответы на все интересующие вас вопросы о продукции TOSOT. В зависимости от выбранного пункта меню осуществляется перевод на специалиста сервисного центра, инженера службы поддержки или специалиста по маркетингу торговой марки TOSOT.





СЕМИНАРЫ И ТРЕНИНГИ

Высокий уровень профессиональной компетенции является залогом успешного развития бизнеса. Для партнеров TOSOT созданы два оборудованных тренинговых центра в Санкт-Петербурге и Москве и разработаны программы семинаров для менеджеров по продажам и специалистов по монтажу.

По завершении тренингов вы получите исчерпывающую информацию о качественных, функциональных и технических характеристиках продукции TOSOT, особенностях применения, возможностях эксплуатации и конкурентных преимуществах.

ВЫСТАВКИ

TOSOT ежегодно принимает участие в специализированных выставках. Подобные мероприятия являются эффективными инструментами маркетинговых коммуникаций. Именно на выставках презентуются новинки, собирается бесценная информация о рынке и тенденциях его развития, происходит обмен опытом и общение с партнерами. Регулярное участие в выставочных мероприятиях подтверждает, что живое человеческое общение и по сей день остается самой эффективной формой коммуникации.



РЕКЛАМНЫЕ МАТЕРИАЛЫ

TOSOT оказывает мощную рекламную поддержку своим партнерам по бизнесу. Вы всегда можете воспользоваться следующими вспомогательными инструментами эффективных продаж:

- печатными материалами: каталогом, буклетами, листовками;
- демонстрационными образцами, баннерами и воблерами для оформления демонстрационных залов;
- фирменной сувенирной продукцией.

WWW.TOSOT.RU

На сайте представлена актуальная информация об ассортименте продукции, технических и функциональных характеристиках. Для вашего удобства описание каждой модели дополнено пользовательской и сервисной инструкцией, сертификатом соответствия и рекламными материалами.

Сервисные инструкции доступны зарегистрированным пользователям для скачивания и просмотра. Подробная информация об условиях регистрации размещена на сайте www.tosot.ru в разделе «Для партнеров».

Online-программа предварительного подбора кондиционера облегчит выбор необходимого решения. Программа представлена в разделе «Покупателю / Подбор кондиционера» в трех версиях: стандартной, расширенной и TMV (для подбора мультизональных систем). Заполнив соответствующую форму с вопросами, вы увидите перечень наиболее подходящего под заданные условия оборудования TOSOT.

Оперативно получить ответы на все интересующие вас вопросы вы можете, обратившись за помощью к онлайн-консультанту или воспользовавшись формой обратной связи.



ВКОНТАКТЕ, FACEBOOK, TWITTER

В наше время социальные сети обладают поистине безграничными возможностями для рекламы. Благодаря собственным страницам в ВКонтакте, Facebook и Twitter, увеличивается узнаваемость бренда TOSOT и сокращается дистанция между продавцом и покупателем. Анализируя отзывы о продукции, отвечая на вопросы пользователей, организуя различные мероприятия в социальных сетях, TOSOT стремится завоевывать лояльность покупателей и поддерживать ее на самом высоком уровне.

TOSOT

MATCH YOUR FEELINGS



Под торговой маркой TOSOT выпускается широкий ассортимент оборудования для кондиционирования воздуха для помещений бытового, коммерческого и промышленного назначений. За последние несколько лет TOSOT серьезно расширил географию своего присутствия. Столь динамичный рост — результат признания оборудования, выпускаемого под торговой маркой TOSOT, международным стандартом качества.

Для каждой страны, где продаются системы кондиционирования TOSOT, разрабатывается своя индивидуальная линейка. Это обусловлено не только различными климатическими условиями, но и пожеланиями людей, проживающих в том или ином уголке нашей планеты. Так, покупатели часто бывают очень требовательны к внешнему виду внутреннего блока кондиционера, который устанавливается внутри помещения на видном месте. Инженеры компании Gree Electric Appliances, Inc. of Zhuhai, разрабатывая дизайн оборудования TOSOT, всегда учитывают эти требования.

Регулярная модернизация производственных процессов, внедрение самых передовых технологий и постоянные инновации делают кондиционеры TOSOT максимально функциональными, энергоэффективными и высококонкурентоспособными. Несколько режимов работы, DIY-настройка (DO IT YOURSELF), интеллектуальная система I FEEL, «Холодная плазма», большой выбор фильтров для очистки воздуха и многообразие остальных функций предоставляют возможность управлять климатом в помещении в соответствии с вашими предпочтениями.

Системы кондиционирования TOSOT созданы для того, чтобы подстраиваться под ваши ощущения и делать вашу жизнь комфортной.

TOSOT ДЛЯ ДОМА

БЫТОВЫЕ СПЛИТ-СИСТЕМЫ

Линейка бытовых сплит-систем TOSOT, предназначенных для создания комфортного микроклимата в квартире, представлена четырьмя сериями: U-Grace, Joice Euro, Twist и Natal, каждая из которых обладает уникальным дизайном и определенным набором функциональных характеристик.

МУЛЬТИСПЛИТ-СИСТЕМЫ FREE MATCH/FREE MATCH SUPER

Счастливым обладателям многокомнатных квартир или коттеджей TOSOT предлагает универсальное решение по кондиционированию нескольких помещений одновременно — инверторную мультисплит-систему FREE MATCH/FREE MATCH SUPER. К одному наружному блоку такой системы могут быть подключены до 9 внутренних блоков.

TOSOT ДЛЯ БИЗНЕСА

Стоит согласиться, что комфортный климат в помещениях предприятия оказывает положительное влияние на производительность сотрудников, на впечатление, которое компания производит на клиентов, а значит, на успех и процветание бизнеса в целом.

Системы кондиционирования TOSOT коммерческого и промышленного назначения — это качественное, экономичное, надежное и функциональное оборудование с длительным сроком эксплуатации.

ПОЛУПРОМЫШЛЕННЫЕ СПЛИТ-СИСТЕМЫ

Небольшой офис, фитнес-зал, магазин, салон красоты, кафе или ресторан? Полупромышленные сплит-системы TOSOT подстроятся под ваш бизнес вне зависимости от сферы его направленности. К универсальному наружному блоку может быть подключен внутренний блок любого типа, что значительно упрощает процесс установки системы кондиционирования и оптимизирует складскую логистику. Среди многообразия внутренних блоков различной холодопроизводительности обязательно найдется решение, полностью отвечающее вашим требованиям. Полупромышленные сплит-системы TOSOT — оборудование, с которым комфортно вести бизнес!

МУЛЬТИЗОНАЛЬНЫЕ СИСТЕМЫ

Кондиционирование бизнес-центра, торгового комплекса, гостиницы, завода, любого здания, состоящего из нескольких помещений, в каждом из которых устанавливается определенный температурно-влажностный режим, осуществляется с помощью инверторных мультizonальных систем TMV (TOSOT MULTI VARIABLE). Модульные наружные блоки могут быть объединены в систему до 4 штук суммарной производительностью до 180 кВт и возможностью подключения до 64 внутренних блоков. TMV обеспечивает гибкость построения системы кондиционирования объекта за счет возможности объединения и контроля нескольких систем. Мультizonальные системы TOSOT экономичны, высоконадежны и долговечны, удобны в проектировании, монтаже и управлении.



ОБОЗНАЧЕНИЕ МОДЕЛИ

T 09 H – S U / I – W



МОДЕЛЬНЫЙ РЯД

Серия	Производительность, кВтУ/ч	7	9	12	18	24
U-GRACE			●	●		
JOICE EURO			●	●	●	●
TWIST		●	●	●	●	●
NATAL		●	●	●	●	●

ФУНКЦИИ И ОПЦИИ

		U-GRACE	JOICE EURO	TWIST	NATAL
Условные обозначения	Режимы работы				
	Охлаждение	✓	✓	✓	✓
	Обогрев	✓	✓	✓	✓
	Осушение	✓	✓	✓	✓
	Вентиляция	✓	✓	✓	✓
	Авто	✓	✓	✓	✓
	Комфорт				
	Бесшумное исполнение	✓			
	Многоскоростной вентилятор	✓			
	I FEEL	✓		✓	
	Объемный воздушный поток	✓	✓	✓	✓
	Контроль направления подачи воздуха	✓	✓	✓	✓
	Режим комфортного сна	✓	✓	✓	✓
	Подготовка воздуха	✓	✓	✓	✓
	Удобство				
	Таймер	✓	✓	✓	✓
	Часы	✓	✓	✓	✓
	Авторестарт	✓	✓	✓	✓
	Самодиагностика	✓	✓	✓	✓
	Режим турбо	✓	✓	✓	✓
	Блокировка	✓	✓	✓	✓
	Съемная лицевая панель	✓	✓	✓	✓
	Низкотемпературный комплект WHITE FROST (опционально)			✓	✓
	Низкотемпературный комплект BLACK FROST (опционально)			✓	✓
	Здоровье				
	Холодная плазма	✓	✓	✓	
	Фильтры очистки воздуха (опционально)	✓	✓	✓	✓
	Операционные функции				
	G10-инвертор	✓	✓		
	On/Off система			✓	✓
	8 °C обогрев	✓		✓	
	Эффективное оттаивание	✓	✓	✓	✓
	Самоочистка	✓	✓	✓	✓

ИНВЕРТОРНЫЕ СПЛИТ-СИСТЕМЫ U-GRACE

TOSOT
MATCH YOUR FEELINGS

Уникальное сочетание прогрессивных технологий,
функциональности и современного дизайна



**СВОБОДА В ВЫБОРЕ СПОСОБА И СТИЛЯ СВОЕЙ ЖИЗНИ,
ФОРМЫ САМОВЫРАЖЕНИЯ**

- Новая технология G10-инвертор обеспечивает стабильную работу компрессора при крайне низкой частоте вращения в 1 Гц и предотвращает проблему возникновения вибрации на малых оборотах
- Ультратонкий внутренний блок толщиной 159 мм
- Цветовое решение корпуса внутреннего блока на выбор (белого или серебристого цвета)
- Интеллектуальная система I FEEL, автоматически определяющая и регулирующая температуру в помещении исходя из показаний мини-сенсора, встроенного в пульт управления
- Генератор холодной плазмы для создания атмосферы свежести и здоровой воздушной среды
- Съемная лицевая панель упрощает процесс мытья кондиционера
- Функция поддержания температуры на уровне 8 °С в режиме обогрева для предотвращения обмерзания помещения во время вашего отсутствия
- Многоскоростной вентилятор для выбора оптимальной скорости подачи воздуха
- Стабильная работа в широком диапазоне напряжений от 150 до 260 В
- Сниженные шумовые характеристики внутреннего и наружного блоков за счет аэродинамической конструкции лопастей вентиляторов
- Автоматическое запоминание последнего используемого положения жалюзи
- Опционально: фильтры очистки воздуха для устранения дыма, неприятных запахов, вредных бактерий и микроорганизмов (с катализатором LTC, активированным углем, ионами серебра, фотокаталитический, катехиновый, антибактериальный и электростатический)
- Гарантия 4 года



2 цвета на выбор



В комплекте

YAA1FB1 в комплекте

ТЕХНИЧЕСКИЕ ХАРАКТЕРИСТИКИ

Модель			T09H-SU-W T09H-SU-S	T12H-SU-W T12H-SU-S
Производительность	Охлаждение	Вт	2600 (1000-3400)	3500 (1300-4000)
	Обогрев	Вт	2870 (600-3800)	3810 (900-4300)
EER/COP (класс энергоэффективности)		Вт/Вт	4,01(A)/4,11(A)	3,61(A)/3,61(A)
Электропитание		ф/В/Гц	1/220-240/50	1/220-240/50
Потребляемая мощность	Охлаждение	Вт	645 (200-1200)	970 (360-1300)
	Обогрев	Вт	695 (160-1250)	1055 (340-1360)
Рабочий ток	Охлаждение	А	2,83	4,22
	Обогрев	А	3,05	4,58
Внутренний блок			T09H-SU/I-W T09H-SU/I-S	T12H-SU/I-W T12H-SU/I-S
Объем рециркуляции воздуха		м³/ч	340/350/360/400/450/490/570	340/350/360/400/450/490/570
Уровень шума		дБ(A)	22/25/27/29/32/34/38	23/25/28/31/34/36/39
Размеры	Д×В×Ш	мм	896×320×159	896×320×159
Упаковка	Д×В×Ш	мм	973×403×255	973×403×255
Масса нетто/брутто		кг	11,5/14,5	11,5/14,5
Наружный блок			T09H-SU/O	T12H-SU/O
Уровень шума		дБ(A)	50	52
Размеры	Д×В×Ш	мм	776×540×320	848×540×320
Упаковка	Д×В×Ш	мм	823×595×358	881×595×363
Масса нетто/брутто		кг	29/33	38/43
Марка компрессора			GREE	PANASONIC
Соединительные трубы	Газовая линия	дюйм (мм)	∅3/8 (9,52)	∅1/2 (12,7)
	Жидкостная линия	дюйм (мм)	∅1/4 (6,35)	∅1/4 (6,35)
Наружный диаметр дренажного патрубка		мм	17	17
Максимальные	Перепад высот	м	10	10
	Длина	м	15	20
Заводская заправка		кг	0,85	1,22
Дозаправка хладагентом		г/м	20	20
Кабели электрических подключений	Электропитание	мм²	3×1,5	3×1,5
	Межблочный	мм²	4×1,5	4×1,5
Автомат токовой защиты			10	16
Диапазон рабочих температур	Охлаждение	°С	+18...+43	+18...+43
	Обогрев	°С	-7...+24	-7...+24



НЕПРЕВЗОЙДЕННАЯ ФОРМА И УЛЬТРАТОНКИЙ ДИЗАЙН

Плавные линии, изящные изгибы и элегантная форма корпуса, глянцевый высококачественный пластик и тонкая хромированная отделка по периметру блока создают особый образ серии U-Grace. Стильный дизайн кондиционера дополнит ваш неповторимый интерьер и подчеркнет яркую индивидуальность.

Свобода в выборе цвета — отличительная особенность серии U-Grace. Лицевые панели корпусов представлены в двух цветовых решениях: белом и серебристом.

Ультратонкий корпус толщиной 159 мм обеспечивается специальной формой теплообменника внутреннего блока, разработанной инженерно-техническим центром TOSOT.



БЕСШУМНОЕ ИСПОЛНЕНИЕ

Ежедневно городской шум оказывает негативное воздействие на организм человека. Звуковые раздражители неблагоприятно влияют на сердечно-сосудистую и центральную нервную системы. Наиболее уязвима к шумовому воздействию такая важная функция организма, как сон. Именно поэтому тишина и спокойствие в доме для нас особенно ценны. Вы можете быть абсолютно уверены, что ваш сон не будет потревожен звуками работающего кондиционера. Модели U-Grace практически бесшумны благодаря особой конструкции вентилятора внутреннего блока. Уровень шума в 22 дБ сопоставим с шепотом человека на расстоянии 1 метра.

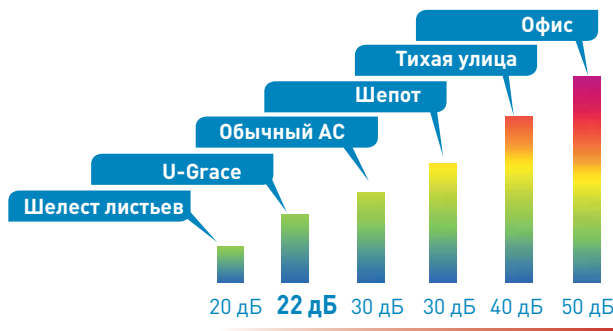

МНОГОСКОРОСТНОЙ ВЕНТИЛЯТОР

Наименьший шаг между скоростями вентилятора внутреннего блока и широкий диапазон их регулировки дают возможность выбрать идеально подходящий для вас режим обдува, не создавая неприятных ощущений от слишком быстрой скорости подачи воздуха.

В режиме комфортного сна вентилятор вращается с минимальной скоростью, обеспечивая бесшумную работу кондиционера. В случае, когда в помещении необходимо создать определенные температурные условия в максимально сжатые сроки, задается режим ТУРБО. Вентилятор начинает работу на максимальной скорости, и кондиционер моментально охлаждает или нагревает помещение.



ВЕРТИКАЛЬНАЯ ПОДАЧА ВОЗДУХА

Правильная система подачи воздуха крайне необходима для создания комфортного микроклимата. Горизонтальные жалюзи кондиционеров серии U-Grace расположены в два ряда. Данная конструктивная особенность обеспечивает равномерное распределение воздушного потока и уменьшает уровень шума при работе вентилятора внутреннего блока на высоких скоростях. Благодаря вертикальной подаче вы не почувствуете дискомфорта от прохладного воздуха. Для выбора оптимального направления движения воздушного потока предусмотрено 9 вариантов изменений угла наклона жалюзи.



МАКСИМАЛЬНАЯ ЭНЕРГОЭФФЕКТИВНОСТЬ

Серия U-GRACE обладает самыми высокими показателями энергоэффективности среди бытовых сплит-систем TOSOT. Тепло- и холодопроизводительность кондиционеров в 4 раза больше потребляемой ими мощности для моделей на 9000 BTU/ч и в 3,6 раза больше для моделей на 12000 BTU/ч. Таких высоких показателей удалось достичь благодаря современным технологиям, примененным в сплит-системах U-GRACE. Инверторный компрессор с технологией G10, аэродинамическая конструкция лопастей вентиляторов наружного и внутреннего блоков и рельефная поверхность теплообменника обеспечивают максимальную производительность при минимальных энергозатратах. Уходя из дома, вы можете оставлять кондиционер включенным, совершенно не беспокоясь об увеличении затрат на электроэнергию. Вернувшись, вы окунетесь в атмосферу комфорта, созданную U-GRACE.

T09H-SU-W(S) EER 4,01 COP 4,11
T12H-SU-W(S) EER 3,61 COP 3,61

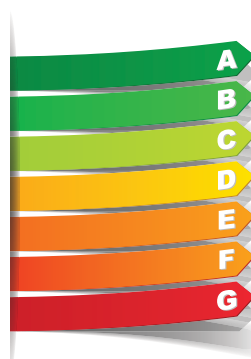

КЛАСС ЭНЕРГОЭФФЕКТИВНОСТИ В РЕЖИМЕ ОХЛАЖДЕНИЯ:

- ERR > 3,20
- 3,20 > ERR > 3,00
- 3,00 > ERR > 2,80
- 2,80 > ERR > 2,60
- 2,60 > ERR > 2,40
- 2,40 > ERR > 2,20
- 2,20 > ERR

КЛАСС ЭНЕРГОЭФФЕКТИВНОСТИ В РЕЖИМЕ НАГРЕВА:

- COP > 3,60
- 3,60 > COP > 3,40
- 3,40 > COP > 3,20
- 3,20 > COP > 2,80
- 2,80 > COP > 2,60
- 2,60 > COP > 2,40
- 2,40 > COP

ГАБАРИТНЫЕ РАЗМЕРЫ ВНУТРЕННИХ БЛОКОВ

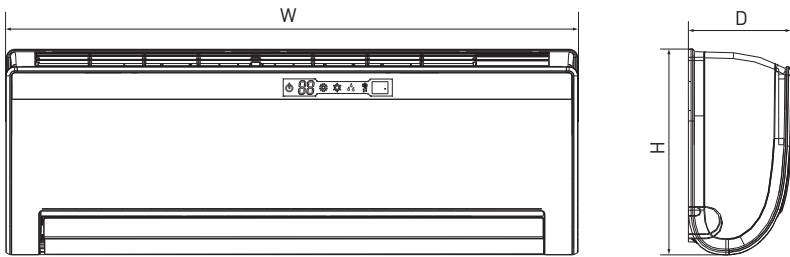

Модель / мм	W	H	D
T09H-SU/I	896	320	159
T12H-SU/I	896	320	159

ГАБАРИТНЫЕ РАЗМЕРЫ НАРУЖНЫХ БЛОКОВ

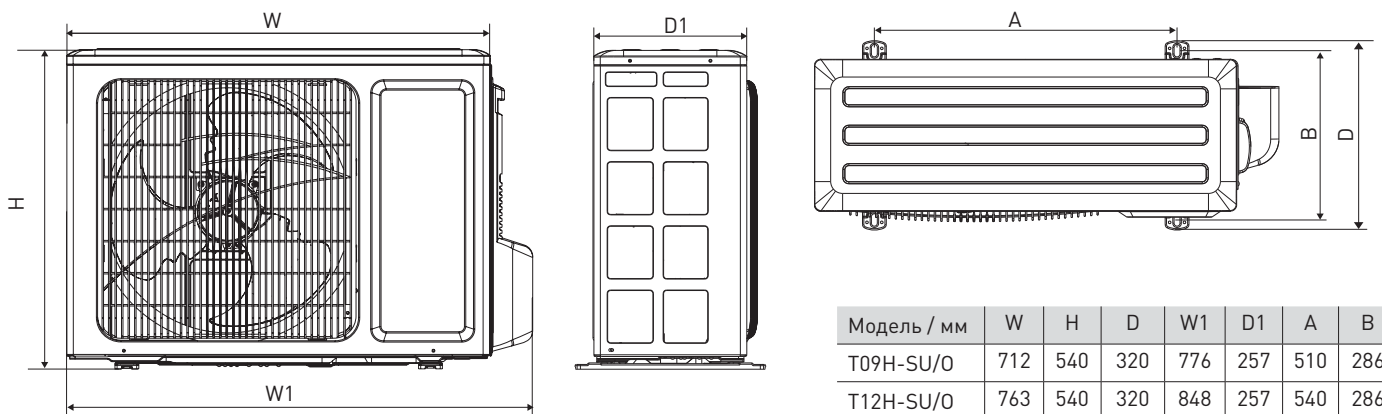

Модель / мм	W	H	D	W1	D1	A	B
T09H-SU/O	712	540	320	776	257	510	286
T12H-SU/O	763	540	320	848	257	540	286

МОНТАЖНАЯ ПАНЕЛЬ

T09H-SU, T12H-SU

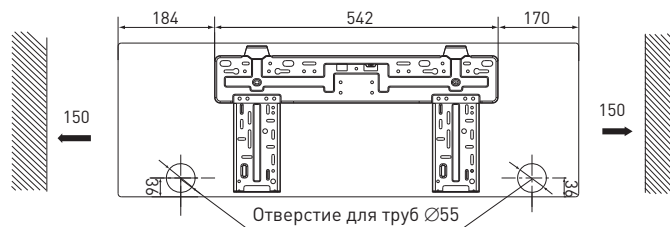

Размеры: мм

ЭЛЕКТРИЧЕСКАЯ СХЕМА ПОДКЛЮЧЕНИЯ

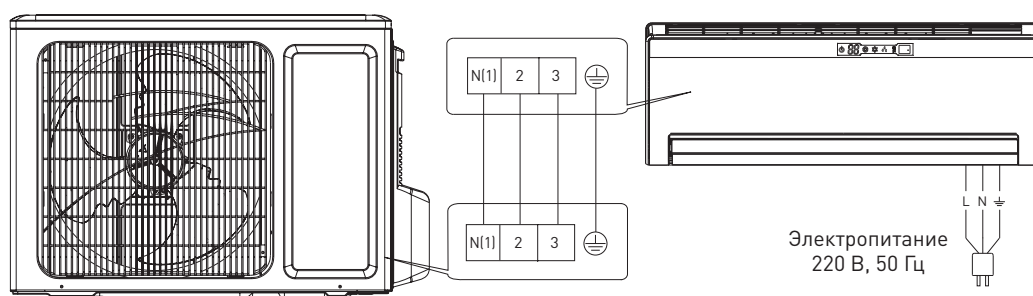

ИНВЕРТОРНЫЕ СПЛИТ-СИСТЕМЫ JOICE EURO

TOSOT
MATCH YOUR FEELINGS

Гармония роскоши, комфорта и лаконичности



**БЕЗУПРЕЧНОЕ ЧУВСТВО ВКУСА,
ОСОБОЕ ВНИМАНИЕ К СОВЕРШЕНСТВУ В ДЕТАЛЯХ**

- Технология G10-инвертор обеспечивает стабильную работу компрессора при крайне низкой частоте вращения в 1 Гц и предотвращает проблему возникновения вибрации на малых оборотах
- Стабильная работа в широком диапазоне напряжений от 150 до 260 В
- Точный температурный контроль, обеспечивающий максимально комфортные условия в помещении
- Соответствие классу А европейского стандарта энергоэффективности, предъявляющего повышенные требования к экологичности оборудования и минимизации затрат на энергопотребление
- Информативный LED-дисплей с возможностью отключения подсветки с пульта управления
- Генератор холодной плазмы для создания атмосферы свежести и здоровой воздушной среды
- Съёмные жалюзи и лицевая панель упрощают процесс мытья кондиционера
- Опционально: фильтры очистки воздуха для устранения дыма, неприятных запахов, вредных бактерий и микроорганизмов (с катализатором LTC, активированным углем, ионами серебра, фотокаталитический, катехиновый, антибактериальный и электростатический)
- Гарантия 4 года



В комплекте

YAA1FB в комплекте

ТЕХНИЧЕСКИЕ ХАРАКТЕРИСТИКИ

Модель			T09H-SJEu	T12H-SJEu	T18H-SJEu	T24H-SJEu
Производительность	Охлаждение	Вт	2600 (450-3230)	3500 (600-3960)	5275 (1200-6200)	6450 (2530-6550)
	Обогрев	Вт	3000 (450-4100)	3800 (600-5130)	5570 (1100-6000)	7000 (2530-7600)
SEER*/SCOP** (класс энергоэффективности)		Вт/Вт	5,6(A+)/3,8(A)	5,1(A)/3,8(A)	5,4(A)/3,8(A)	5,1(A)/3,8(A)
Электропитание		ф/В/Гц	1/220-240/50	1/220-240/50	1/220-240/50	1/220-240/50
Потребляемая мощность	Охлаждение	Вт	870 (200-1420)	1150 (220-1550)	1600 (380-2650)	2180 (600-2650)
	Обогрев	Вт	900 (200-1550)	1100 (220-1650)	1750 (350-2650)	2220 (600-2800)
Рабочий ток	Охлаждение	А	3,8	5,1	7,1	9,7
	Обогрев	А	4,0	4,9	7,8	10,5
Внутренний блок			T09H-SJEu/I	T12H-SJEu/I	T18H-SJEu/I	T24H-SJEu/I
Объем рециркуляции воздуха		м³/ч	280/370/520/600	300/410/560/680	460/560/680/800	550/700/800/1000
Уровень шума		дБ(A)	24/30/38/41	25/31/39/42	35/40/44/49	37/42/47/51
Размеры	Д×В×Ш	мм	770×283×201	770×283×201	865×305×215	1007×315×219
Упаковка	Д×В×Ш	мм	847×345×276	847×352×276	948×383×310	1076×398×328
Масса нетто/брутто		кг	8/11	9/12	12/15	14,5/17,5
Наружный блок			T09H-SJEu/O	T12H-SJEu/O	T18H-SJEu/O	T24H-SJEu/O
Уровень шума		дБ(A)	51	53	55	58
Размеры	Д×В×Ш	мм	776×540×320	848×540×320	955×700×396	980×790×427
Упаковка	Д×В×Ш	мм	851×595×363	881×595×363	1029×750×458	1083×855×488
Масса нетто/брутто		кг	28/32	30/33,5	46/50	55,5/60,5
Марка компрессора			GREE	GREE	GREE	GREE
Соединительные трубы	Газовая линия	дюйм (мм)	Ø3/8 (9,52)	Ø3/8 (9,52)	Ø1/2 (12,7)	Ø5/8 (15,87)
	Жидкостная линия	дюйм (мм)	Ø1/4 (6,35)	Ø1/4 (6,35)	Ø1/4 (6,35)	Ø1/4 (6,35)
Наружный диаметр дренажного патрубка		мм	17	17	17	17
Максимальные	Перепад высот	м	10	10	10	10
	Длина	м	15	20	25	25
Заводская заправка		кг	0,7	1,0	1,3	1,8
Дозаправка хладагентом		г/м	20	20	20	50
Кабели электрических подключений	Электропитание	мм²	3×1,5	3×1,5	3×2,5	3×2,5
	Межблочный	мм²	4×1,5	4×1,5	4×2,5	4×2,5
Автомат токовой защиты		А	16	16	25	32
Диапазон рабочих температур	Охлаждение	°С	+18...+43	+18...+43	+18...+43	+18...+43
	Обогрев	°С	-7...+24	-7...+24	-7...+24	-7...+24

* SEER — сезонный коэффициент производительности системы в режиме работы на охлаждение.

** SCOP — сезонный коэффициент производительности системы в режиме работы на обогрев.



КЛАССИЧЕСКИЙ ДИЗАЙН

Сдержанная, симметричная, но в то же время выразительная форма корпуса, четкие прямые линии, белый матовый пластик высочайшего качества — характерные особенности данной серии. Кондиционер JOICE EURO — неотъемлемая составляющая современного классического интерьера, создающего гармоничную и устойчивую атмосферу уюта, комфорта и красоты.

LED-дисплей, размещенный в правом нижнем углу лицевой панели, отображает информацию о выбранном режиме и температуре воздуха в помещении. В ночное время мягкая подсветка может быть выключена с пульта дистанционного управления.

ЛЕГКОСЪЕМНЫЕ ЖАЛЮЗИ И ЛИЦЕВАЯ ПАНЕЛЬ

Благодаря возможности снятия лицевой панели и жалюзи упрощаются процессы сервисного обслуживания и очистки блока от пыли и грязи. Данные конструктивные особенности не только делают настенную сплит-систему JOICE EURO более удобной в использовании, но и увеличивают ее срок службы.

ТЕХНОЛОГИЯ G10-ИНВЕРТОР

Инверторные кондиционеры завоевывают все большую популярность. Принцип их работы координальным образом отличается от сплит-систем с постоянной производительностью. Переменная скорость вращения ротора электродвигателя обеспечивает переменную производительность компрессора. Работа компрессора с необходимой системе производительностью исключает постоянные остановки и запуски с высокими пусковыми токами и соответствующим высоким энергопотреблением. Благодаря точному температурному контролю инверторные кондиционеры поддерживают максимально комфортный микроклимат в помещении.

Оставаясь верными принципу инноваций и прогрессивного развития, инженеры компании Gree Electric Appliances, Inc. of Zhuhai, усовершенствовали DC-инверторные компрессоры TOSOT технологией G10. Система управления низкочастотным двигателем не только предотвращает вибрацию компрессора на малых оборотах, но и обеспечивает его стабильную работу при крайне низкой частоте вращения в 1 Гц, мгновенно реагируя на изменение теплонагрузки в помещении. Таким образом, общий уровень энергосбережения, надежности и удобства эксплуатации инверторных сплит-систем существенно возрастает. Благодаря технологии G10 кондиционер стабильно работает в широком диапазоне напряжений от 150 до 260 В вне зависимости от скачков напряжения в сети.

ЕВРОПЕЙСКИЙ СТАНДАРТ ЭНЕРГОЭФФЕКТИВНОСТИ

Модели серии JOICE EURO соответствуют европейскому стандарту энергоэффективности, вступившему в силу 1 января 2013 г. В основе новой экологической директивы ЕС лежит стратегическая программа «20–20–20». К 2020 году должны быть достигнуты следующие цели: сокращение потребления первичных энергоносителей на 20%, увеличение производства энергии из возобновляемых источников на 20% и уменьшение выбросов углекислого газа на 20%. В рамках стандарта был утвержден ряд требований для энергопотребляющего оборудования. Системы кондиционирования не остались без внимания.

На смену коэффициентам EER и COP, для расчета которых принимались стандартные значения температуры наружного воздуха и максимальная производительность кондиционера, пришли SEER и SCOP. Измерения этих так называемых сезонных показателей производятся при 4 различных температурах наружного воздуха, приближенных к реальным условиям работы оборудования в Европе. Кроме того, новый стандарт выделяет 3 климатические зоны эксплуатации кондиционера: теплую, среднюю и холодную; принимает во внимание эффективность работы сплит-системы с переменной производительностью, а также учитывает электропотребление в режиме ожидания.

Все модели серии JOICE EURO соответствуют классу А, демонстрируя высокие показатели энергоэффективности.

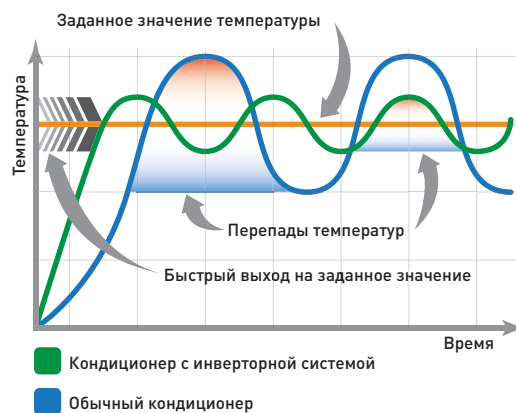

JOICE EURO — КЛАСС ЭНЕРГОЭФФЕКТИВНОСТИ А!

ENERG Y U A IE IA
енергия · енерґія · энергия · energia · energy · energie · energi

РЕЖИМ ОХЛАЖДЕНИЯ SEER

РЕЖИМ ОБОГРЕВА SCOP

КЛАСС ЭНЕРГОЭФФЕКТИВНОСТИ

A+++	> 8,5	A+++	> 5,1
A++	> 6,1	A++	> 4,6
A+	> 5,6	A+	> 4,0
A	> 5,1	A	> 3,4
B	> 4,6	B	> 2,8
C	> 4,1	C	> 2,3
D	< 3,6	D	< 2,5

Номинальная холодопроизводительность — kW 00,0

Значение SEER — SEER 0,0

Годовое электропотребление в режиме охлаждения — kWh/annum 00

Уровень шума внутреннего блока — 00dB

Уровень шума наружного блока — 00dB

Номинальная теплопроизводительность — kW 00,0

Значение SCOP — SCOP 0,0

Годовое электропотребление в режиме обогрева — kWh/annum 00

Климатическая зона: теплая, средняя, холодная

ENERGIA · ЕНЕРґІЯ · ΕΝΕΡΓΕΙΑ · ENERGIA · ENERGY · ENERGIE · ENERGI

ГАБАРИТНЫЕ РАЗМЕРЫ ВНУТРЕННИХ БЛОКОВ

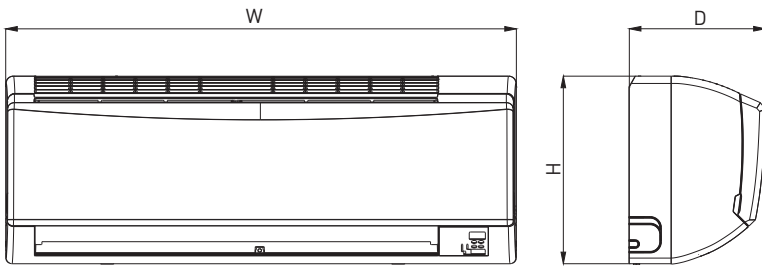

Модель / мм	W	H	D
T09H-SJEu/l	770	283	201
T12H-SJEu/l	770	283	201
T18H-SJEu/l	865	305	215
T24H-SJEu/l	1008	319	221

ГАБАРИТНЫЕ РАЗМЕРЫ НАРУЖНЫХ БЛОКОВ

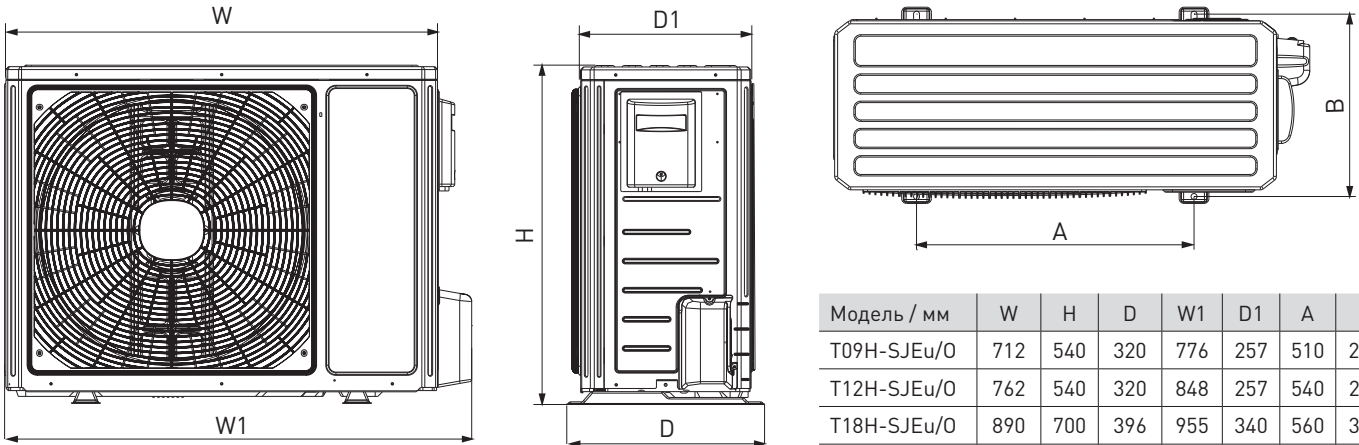

Модель / мм	W	H	D	W1	D1	A	B
T09H-SJEu/O	712	540	320	776	257	510	286
T12H-SJEu/O	762	540	320	848	257	540	286
T18H-SJEu/O	890	700	396	955	340	560	364
T24H-SJEu/O	920	790	427	980	370	610	395

МОНТАЖНАЯ ПАНЕЛЬ

T09H-SJEu, T12H-SJEu



T18H-SJEu

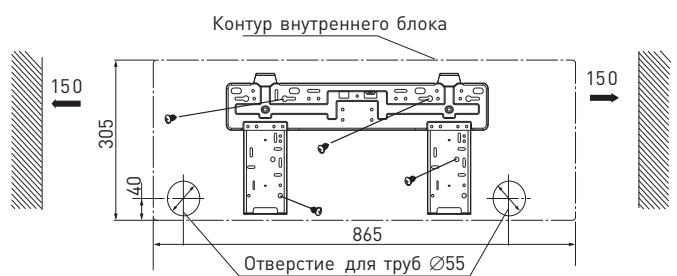

T24H-SJEu

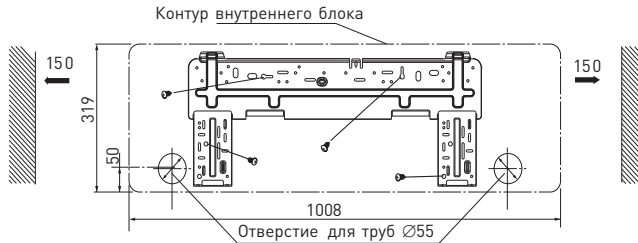

Размеры: мм

ЭЛЕКТРИЧЕСКАЯ СХЕМА ПОДКЛЮЧЕНИЯ

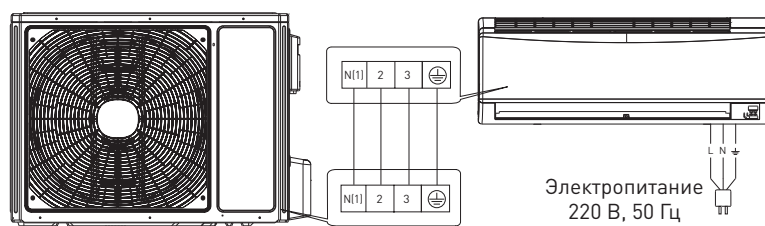

СПЛИТ-СИСТЕМЫ TWIST

TOSOT
MATCH YOUR FEELINGS

Практичность, удобство
и максимальная функциональность



СТИЛЬ ЖИЗНИ СОВРЕМЕННОГО ЧЕЛОВЕКА

- Надежный компрессор постоянной производительности
- Мягкая подсветка декоративного элемента лицевой панели с возможностью отключения с пульта управления
- Интеллектуальная система I FEEL, автоматически определяющая и регулирующая температуру в помещении, исходя из показаний мини-сенсора, встроенного в пульт управления
- Генератор холодной плазмы для создания атмосферы свежести и здоровой воздушной среды
- Функция поддержания температуры на уровне 8 °С в режиме обогрева для предотвращения обмерзания помещения во время вашего отсутствия
- Съемная лицевая панель упрощает процесс мытья кондиционера
- Опционально: низкотемпературный комплект WHITE FROST, обеспечивающий работу сплит-системы на охлаждение при температуре наружного воздуха до -30 °С
- Опционально: низкотемпературный комплект BLACK FROST, обеспечивающий работу сплит-системы на охлаждение при температуре наружного воздуха до -43 °С
- Опционально: фильтры очистки воздуха для устранения дыма, неприятных запахов, вредных бактерий и микроорганизмов (с катализатором LTC, активированным углем, ионами серебра, фотокаталитический, катехиновый, антибактериальный и электростатический)
- Гарантия 4 года



В комплекте

YAA1FB в комплекте

ТЕХНИЧЕСКИЕ ХАРАКТЕРИСТИКИ

Модель			T07H-ST	T09H-ST	T12H-ST	T18H-ST	T24H-ST
Производительность	Охлаждение	Вт	2300	2600	3500	5400	6600
	Обогрев	Вт	2500	2800	3850	5900	7550
EER/COP (класс энергоэффективности)		Вт/Вт	3,21(A)/3,61(A)	3,21(A)/3,61(A)	3,26(A)/3,62(A)	3,41(A)/3,61(A)	3,21(A)/3,41(B)
Электропитание		ф/В/Гц	1/220/50	1/220/50	1/220/50	1/220/50	1/220/50
Потребляемая мощность	Охлаждение	Вт	716	809	1075	1580	2056
	Обогрев	Вт	692	775	1065	1630	2215
Рабочий ток	Охлаждение	А	3,18	3,59	4,77	7,01	9,12
	Обогрев	А	3,07	3,44	4,88	7,23	9,43
Внутренний блок			T07H-ST/I	T09H-ST/I	T12H-ST/I	T18H-ST/I	T24H-ST/I
Объем рециркуляции воздуха		м³/ч	260/330/370/420	360/400/440/500	330/430/530/630	500/650/780/850	600/700/800/950
Уровень шума		дБ(A)	32/35/37/40	32/35/37/40	33/36/38/41	33/37/42/45	37/40/44/47
Размеры		Д×В×Ш	794×264×182	794×264×182	848×274×189	945×298×208	1018×315×223
Упаковка		Д×В×Ш	873×365×258	873×365×258	918×370×258	1013×383×300	1086×398×328
Масса нетто/брутто		кг	8,5/10	9/12	10/13	13/17	15,5/20,5
Наружный блок			T07H-ST/O	T09H-ST/O	T12H-ST/O	T18H-ST/O	T24H-ST/O
Уровень шума		дБ(A)	50	50	51	56	57
Размеры		Д×В×Ш	776×540×320	848×540×320	848×540×320	913×680×378	955×700×396
Упаковка		Д×В×Ш	823×595×358	881×595×363	881×605×363	997×740×431	1029×750×458
Масса нетто/брутто		кг	28/30,5	26/30	34/38	48/52	57/62
Марка компрессора			HITACHI	GREE	GREE	GREE	GREE
Соединительные трубы	Газовая линия	дюйм (мм)	Ø3/8 (9,52)	Ø3/8 (9,52)	Ø1/2 (12,7)	Ø1/2 (12,7)	Ø5/8 (15,87)
	Жидкостная линия	дюйм (мм)	Ø1/4 (6,35)	Ø1/4 (6,35)	Ø1/4 (6,35)	Ø1/4 (6,35)	Ø1/4 (6,35)
Наружный диаметр дренажного патрубка		мм	17	17	17	17	17
Максимальные	Перепад высот	м	10	10	10	10	10
	Длина	м	15	15	20	25	25
Заводская заправка		кг	0,75	0,75	1,0	1,4	1,7
Дозаправка хладагентом		г/м	20	20	15	20	50
Кабели электрических подключений	Электропитание	мм²	3×1,5	3×1,5	3×1,5	3×2,5	3×2,5
	Межблочный	мм²	5×1,5	5×1,5	5×2,5	5×2,5	6×2,5
Автомат токовой защиты		А	10	16	16	25	32
Диапазон рабочих температур	Охлаждение	°С	+18...+43	+18...+43	+18...+43	+18...+43	+18...+43
	Обогрев	°С	-7...+24	-7...+24	-7...+24	-7...+24	-7...+24
Диапазон рабочих температур с опцией WHITE FROST	Охлаждение	°С	-30...+43	-30...+43	-30...+43	-30...+43	-30...+43
	Обогрев	°С	-7...+24	-7...+24	-7...+24	-7...+24	-7...+24
Диапазон рабочих температур с опцией BLACK FROST	Охлаждение	°С	-43...+43	-43...+43	-43...+43	-43...+43	-43...+43
	Обогрев	°С	-7...+24	-7...+24	-7...+24	-7...+24	-7...+24



ОРИГИНАЛЬНЫЙ ДИЗАЙН

Легкий изгиб линий и привлекательная форма лицевой панели внутреннего блока создают немного игривый образ серии TWIST. В сочетании с максимальной функциональностью такой кондиционер станет приятным дополнением любого интерьера. Мягкая подсветка внесет разнообразие в дизайн детской, спальни, гостиной или квартиры-студии.



I FEEL

Обычный кондиционер при определении температуры в помещении ориентируется на показатели датчика, расположенного во внутреннем блоке. Однако необходимо учитывать, что разница температур на уровне размещения блока и в зоне пребывания человека может составлять несколько градусов.

В серии TWIST максимально комфортный микроклимат в помещении достигается за счет работы интеллектуальной системы I FEEL. Интегрированный в пульт управления мини-сенсор определяет фактическое значение температуры воздуха в зоне вашего нахождения и передает эту информацию датчику, расположенному во внутреннем блоке кондиционера. Исходя из этих показаний, температура в помещении автоматически регулируется до соответствия заданным значениям.



Заданная температура 26 °C

Измеряемая температура 23 °C

Действительная температура 26 °C

ХОЛОДНАЯ ПЛАЗМА

Дышать в собственной квартире так же легко и свободно, как в хвойном лесу, на морском побережье или в горах становится возможным благодаря генератору холодной плазмы, установленному на теплообменник внутреннего блока. При активации функции Health воздух в помещении наполняется отрицательно заряженными ионами кислорода. Движущиеся ионы водорода и кислорода соединяются с бактериями, вирусами, пылью и другими вредными веществами, оседают в дренажную воду и удаляются из кондиционера.

Атмосфера свежести и здоровой воздушной среды, созданная с помощью функции «Холодная плазма», благоприятно влияет на организм человека, обеспечивая прилив жизненных сил и энергии.



Генератор холодной плазмы

НИЗКОТЕМПЕРАТУРНЫЕ КОМПЛЕКТЫ WHITE FROST И BLACK FROST

Как правило, диапазон рабочих температур сплит-систем ограничен, а их включение при низких температурах чревато выходом из строя компрессора, ремонт которого может потребовать немалых материальных затрат.

Модели TWIST имеют возможность оснащения низкотемпературными комплектами WHITE FROST или BLACK FROST, обеспечивающими работу кондиционера в режиме охлаждения при температурах наружного воздуха до -30 °C и -43 °C соответственно. Создание максимально комфортного микроклимата вне зависимости от времени года возможно с адаптированными к зимним условиям сплит-системами.



-30 °C
WHITE FROST

-43 °C
BLACK FROST

ПОКРЫТИЕ BLUE FIN

Медные трубки теплообменника обработаны специальным влагостойким покрытием, замедляющим процесс коррозии и надолго сохраняющим механическую прочность металлических элементов. BLUE FIN обеспечивает улучшенную влагостойкость и увеличивает эффективность теплообмена, существенно сокращая энергозатраты.

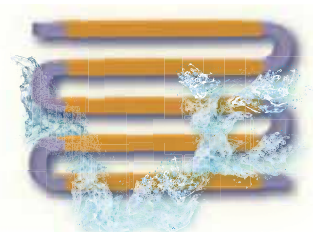

ГАБАРИТНЫЕ РАЗМЕРЫ ВНУТРЕННИХ БЛОКОВ

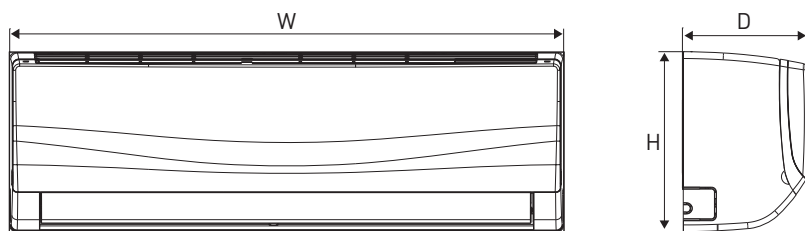

Модель / мм	W	H	D
T07H-ST/I	794	264	182
T09H-ST/I	794	264	182
T12H-ST/I	848	274	189
T18H-ST/I	945	298	208
T24H-ST/I	1018	315	223

ГАБАРИТНЫЕ РАЗМЕРЫ НАРУЖНЫХ БЛОКОВ

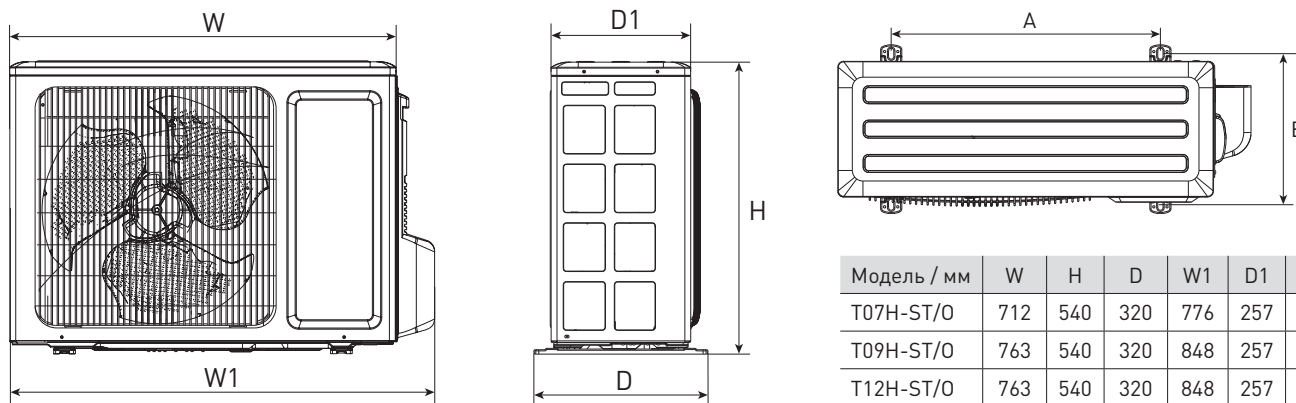

Модель / мм	W	H	D	W1	D1	A	B
T07H-ST/O	712	540	320	776	257	510	286
T09H-ST/O	763	540	320	848	257	540	286
T12H-ST/O	763	540	320	848	257	540	286
T18H-ST/O	847	680	378	913	300	549	348
T24H-ST/O	890	700	396	955	340	560	364

МОНТАЖНАЯ ПАНЕЛЬ

T07H-ST, T09H-ST

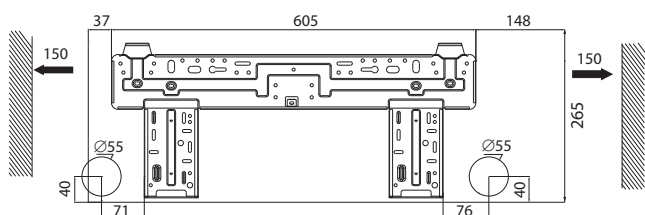

T12H-ST

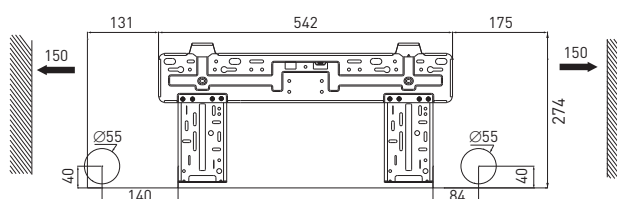

T18H-ST

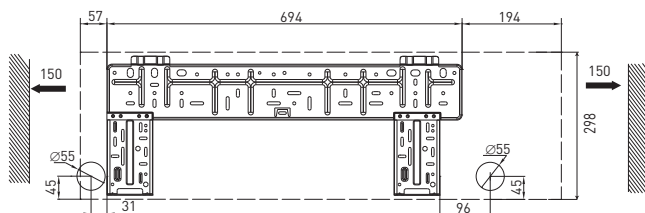

T24H-ST

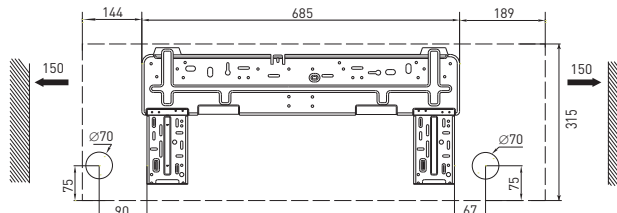

Размеры: мм

ЭЛЕКТРИЧЕСКИЕ СХЕМЫ ПОДКЛЮЧЕНИЙ

T07H-ST, T09H-ST, T12H-ST

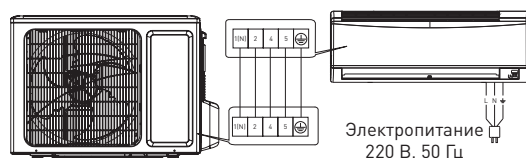

T18H-ST

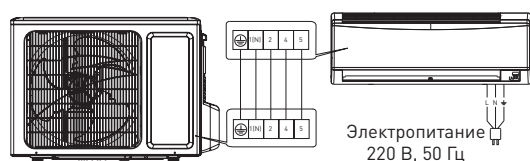

T24H-ST

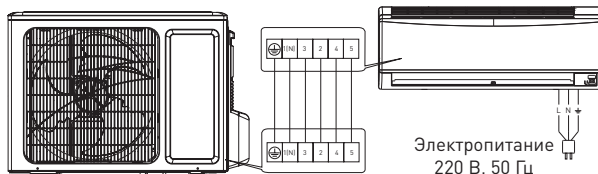

Надежность и эргономичность в универсальном исполнении



САМОЕ НЕОБХОДИМОЕ ДЛЯ СОЗДАНИЯ УЮТА

- Надежный компрессор постоянной производительности
- Информативный LED-дисплей с возможностью отключения подсветки с пульта управления
- Единая компоновка задней панели и ванночки для сбора конденсата
- Управление воздушным потоком в 4 направлениях
- Удобство использования автоматического режима, при активации которого кондиционер анализирует текущую температуру в помещении и самостоятельно выбирает необходимые параметры работы. Диагностика проводится каждые 30 секунд. Блок включается в работу в режиме охлаждения, если температура в помещении выше 26 °С, в режиме обогрева — если температура ниже 20 °С, и в режиме вентиляции — в диапазоне от 20 до 26 °С
- Опционально: низкотемпературный комплект WHITE FROST, обеспечивающий работу сплит-системы на охлаждение при температуре наружного воздуха до -30 °С
- Опционально: низкотемпературный комплект BLACK FROST, обеспечивающий работу сплит-системы на охлаждение при температуре наружного воздуха до -43 °С
- Опционально: фильтры очистки воздуха для устранения дыма, неприятных запахов, вредных бактерий и микроорганизмов (с катализатором LTC, активированным углем, ионами серебра, фотокаталитический, катехиновый, антибактериальный и электростатический)
- Гарантия 4 года



YAA1FB в комплекте

ТЕХНИЧЕСКИЕ ХАРАКТЕРИСТИКИ

Модель			T07H-SN1	T09H-SN	T12H-SN	T18H-SN	T24H-SN
Производительность	Охлаждение	Вт	2200	2638	3223	4700	6155
	Обогрев	Вт	2300	2814	3516	4900	6500
EER/COP (класс энергоэффективности)		Вт/Вт	3,21(A)/3,61(A)	3,21(A)/3,61(A)	3,21(A)/3,61(A)	3,22(A)/3,43(B)	3,24(A)/3,42(B)
Электропитание		ф/В/Гц	1/220-240/50	1/220/50	1/220/50	1/220/50	1/220/50
Потребляемая мощность	Охлаждение	Вт	685	821	1004	1460	1900
	Обогрев	Вт	637	779	973	1430	1900
Рабочий ток	Охлаждение	А	3,04	3,64	4,45	7,3	8,43
	Обогрев	А	2,83	3,46	4,32	6,9	8,43
Внутренний блок			T07H-SN1/I	T09H-SN/I	T12H-SN/I	T18H-SN/I	T24H-SN/I
Объем рециркуляции воздуха		м³/ч	290/320/360/400	280/310/350/400	350/420/500/550	620/680/770/850	550/650/780/850
Уровень шума		дБ(A)	32/35/37/40	32/35/37/40	32/35/38/41	37/41/45/49	38/41/44/47
Размеры		Д×В×Ш	730×254×184	730×255×174	790×265×177	940×200×298	940×200×298
Упаковка		Д×В×Ш	793×343×258	793×340×248	873×370×251	1013×383×300	1013×383×300
Масса нетто/брутто		кг	8,0/9,5	8/10,5	9/12	13/17	13/17
Наружный блок			T07H-SN1/O	T09H-SN/O	T12H-SN/O	T18H-SN/O	T24H-SN/O
Уровень шума		дБ(A)	50	50	52	55	56
Размеры		Д×В×Ш	720×428×310	776×540×320	776×540×320	848×540×320	913×680×378
Упаковка		Д×В×Ш	768×490×353	823×605×358	823×595×358	881×595×363	994×725×428
Масса нетто/брутто		кг	22,0/24,5	31/34	31/35	40/44	46/50
Марка компрессора			HITACHI	GREE	GREE	GREE	GREE
Соединительные трубы	Газовая линия	дюйм (мм)	Ø3/8 (9,5)	Ø3/8 (9,5)	Ø3/8 (9,5)	Ø1/2 (12,7)	Ø1/2 (12,7)
	Жидкостная линия	дюйм (мм)	Ø1/4 (6,35)	Ø1/4 (6,35)	Ø1/4 (6,35)	Ø1/4 (6,35)	Ø1/4 (6,35)
Наружный диаметр дренажного патрубка		мм	17	17	17	17	17
Максимальные	Перепад высот	м	5	10	10	10	10
	Длина	м	15	15	20	25	25
Заводская заправка		R410A	0,61	0,66	0,84	1,15	1,45
Дозаправка хладагентом		Свыше 5 м	20	20	20	30	50
Кабели электрических подключений	Электропитание	мм²	3×1,5	3×1,5	3×1,5	3×2,5	3×2,5
	Межблочный	мм²	5×1,5	5×1,5	5×1,5	5×2,5	6×2,5
Автомат токовой защиты		А	10	16	16	25	32
Диапазон рабочих температур	Охлаждение	мм	+18...+43	+18...+43	+18...+43	+18...+43	+18...+43
	Обогрев	мм	-7...+24	-7...+24	-7...+24	-7...+24	-7...+24
Диапазон рабочих температур с опцией WHITE FROST	Охлаждение	кг	-30...+43	-30...+43	-30...+43	-30...+43	-30...+43
	Обогрев	кг	-7...+24	-7...+24	-7...+24	-7...+24	-7...+24
Диапазон рабочих температур с опцией BLACK FROST	Охлаждение	мм	-43...+43	-43...+43	-43...+43	-43...+43	-43...+43
	Обогрев	мм	-7...+24	-7...+24	-7...+24	-7...+24	-7...+24



УНИВЕРСАЛЬНЫЙ ДИЗАЙН

Двухцветное исполнение, четкие геометрические формы, простота и оригинальность внешнего вида — яркие акценты серии NATAL. Внутренний блок отличается своими компактными размерами. Ширина корпуса минимальна в сравнении с любым кондиционером TOSOT для дома, а по толщине NATAL уступает лишь ультратонкому U-GRACE.

Компактные размеры

Информативный LED-дисплей



Четкость линий

ЕДИНАЯ КОМПОНОВКА

Задняя панель и ванночка для сбора конденсата соединены вместе, что облегчает монтаж кондиционера и способствует его малозумной работе. Отсутствие соединительных стыков предотвращает вероятность утечки конденсата и снижает сопротивление потоку воздуха.



ФИЛЬТРЫ ОЧИСТКИ ВОЗДУХА

Вы всегда сможете наслаждаться чистым воздухом с многообразием фильтрующих элементов.

- Фильтр с катализатором LTC улавливает аэрозоли и различные микрочастицы.
- Угольный фильтр эффективно абсорбирует дым и неприятные запахи.
- Фильтр с ионами серебра нейтрализует до 99% бактерий, подавляя распространение плесени и предотвращая причину появления неприятных запахов.
- Фотокаталитический фильтр окисляет и разлагает органические загрязнители, обезвреживая 99,9% бактерий и вирусов.
- Катехиновый фильтр экстрагируется из зеленого чая и эффективно устраняет 95% микроорганизмов, таких как стафилококки, стрептококки, сальмонеллы и прочие.
- Изготовленный из материала с превосходными бактерицидными свойствами биологический антибактериальный фильтр собирает пыль и стерилизует воздух.
- Электростатический фильтр-уловитель минимально препятствует воздушному потоку и легко удаляет содержащиеся в нем мелкие твердые частицы.

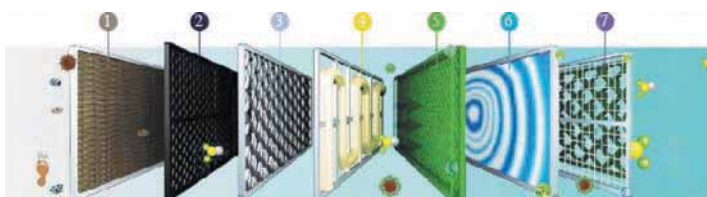

С катализатором LTC



Угольный



С ионами серебра



Фотокаталитический



Катехиновый



Антибактериальный

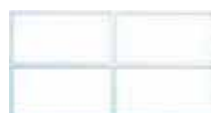

Электростатический

ЭФФЕКТИВНОЕ ОТТАИВАНИЕ

Традиционная программа размораживания работает по таймеру. Процесс оттаивания запускается на 10 минут каждые 50 минут. Программа эффективного размораживания TOSOT (I-Defrosting) активируется только при необходимости и работает до тех пор, пока не исчезнет наледь. Такой рациональный подход минимизирует теплотери и повышает энергоэффективность оборудования.



АВТОМАТИЧЕСКАЯ ОЧИСТКА

После выключения кондиционера вентилятор внутреннего блока продолжает свою работу в течение нескольких минут. В процессе осушения удаляется влага, которая может стать причиной образования бактерий и плесени. Благодаря функции автоматической очистки кондиционер остается чистым после каждого сеанса работы.



Клещи



Плесень



Вирусы

ГАБАРИТНЫЕ РАЗМЕРЫ ВНУТРЕННИХ БЛОКОВ

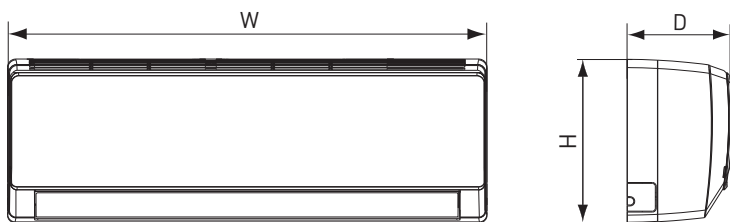

Модель / мм	W	H	D
T07H-SN1/I	730	255	174
T09H-SN/I	730	255	174
T12H-SN/I	790	265	177
T18H-SN/I	940	200	298
T24H-SN/I	940	200	298

ГАБАРИТНЫЕ РАЗМЕРЫ НАРУЖНЫХ БЛОКОВ

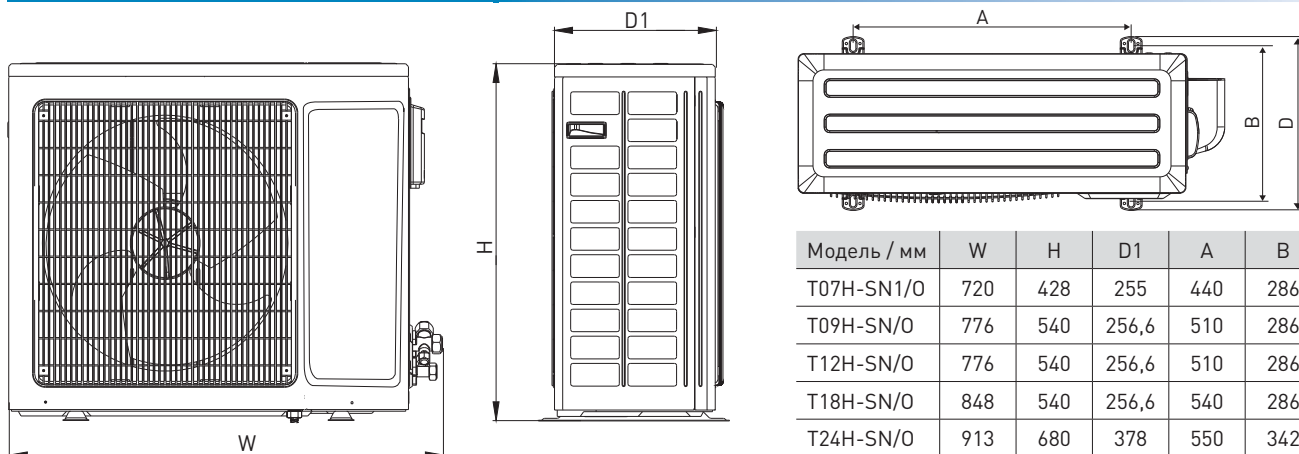

Модель / мм	W	H	D1	A	B	D
T07H-SN1/O	720	428	255	440	286	310
T09H-SN/O	776	540	256,6	510	286	320
T12H-SN/O	776	540	256,6	510	286	320
T18H-SN/O	848	540	256,6	540	286	320
T24H-SN/O	913	680	378	550	342	380

МОНТАЖНАЯ ПАНЕЛЬ

T07H-SN1, T09H-SN

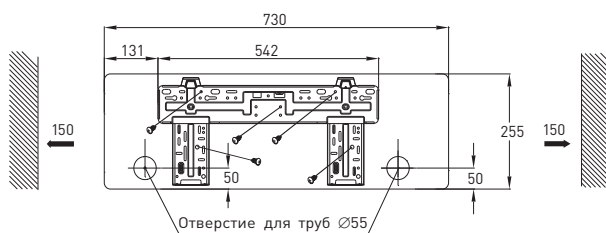

T12H-SN

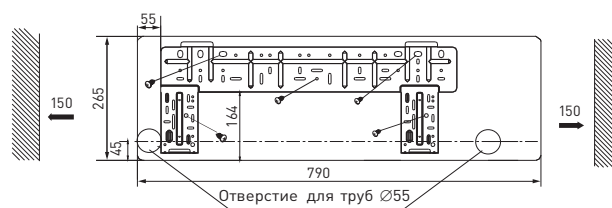

T18H-SN, T24H-SN

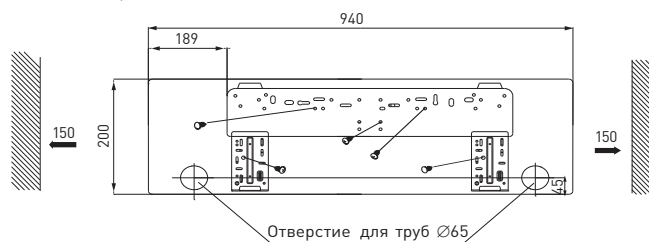

Размеры: мм

ЭЛЕКТРИЧЕСКИЕ СХЕМЫ ПОДКЛЮЧЕНИЙ

T07H-SN1, T09H-SN, T12H-SN

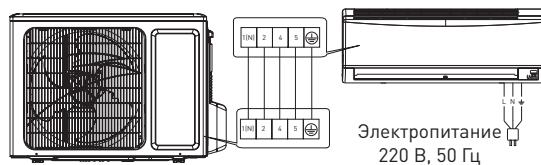

T18H-SN

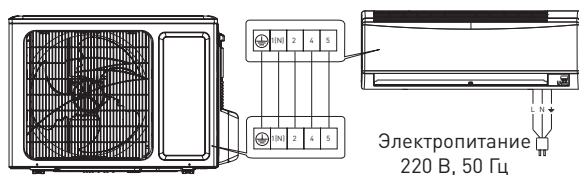

T24H-SN

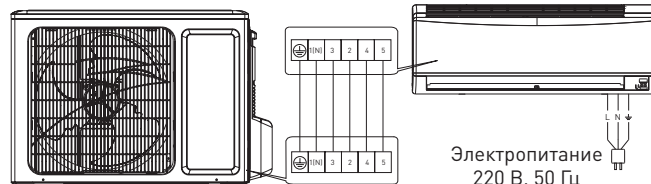

ИНВЕРТОРНЫЕ МУЛЬТИСПЛИТ-СИСТЕМЫ FREE MATCH/FREE MATCH SUPER

TOSOT
MATCH YOUR FEELINGS



Напольно-потолочный внутренний блок подходит для помещений сложной архитектурной планировки, не имеющих подвесного потолка.



Канальный внутренний блок без труда впишется в любой интерьер. Видимой его частью является лишь декоративная вентиляционная решетка, в то время как сам блок скрыт за подвесным потолком.



В квартирах наружный блок вывешивается под окно или устанавливается на балкон, в загородных домах — крепится на стене, крыше дома или чердаке.

Идеальным решением по созданию эффективной системы кондиционирования воздуха в коттедже или многокомнатной квартире является инверторная мультисплит-система Free Match/Free Match Super. Настенный кондиционер для дома обеспечивает заданный температурно-влажностный режим только в одной комнате, в то время как возможности Free Match/Free Match Super намного шире.

К одному наружному блоку мультисплит-системы Free Match можно подсоединить до 5 блоков, Free Match Super — до 9 блоков. Принцип свободной комплектации предоставляет возможность комбинирования различных типов внутренних блоков в зависимости от дизайна интерьера, площадей помещений, их технических особенностей и условий эксплуатации.

Инверторная мультисплит-система Free Match/Free Match Super не только позволяет создать комфортный микроклимат одновременно в нескольких помещениях, но и снизить энергозатраты и упростить монтаж системы кондиционирования.



Кассетный внутренний блок подходит для помещений большой площади с подвесным потолком (например, гостиной, совмещенной с кухней).



Настенный внутренний блок обладает наибольшим количеством функций и весьма универсален в отношении размещения (подойдет для спальни, детской, гостиной, кабинета и т.д.).



Консольный внутренний блок не требует ни подвесного потолка, ни воздуховодов. Он исключительно удобен в малогабаритных комнатах, а также когда монтаж настенного кондиционера нежелателен или вообще невозможен (например, в помещении со сплошным остеклением стен).



FREE MATCH YOUR FEELINGS

ОБОЗНАЧЕНИЕ МОДЕЛИ

T 07 H – F S / I

T	Торговая марка TOSOT
07	Холодопроизводительность (×1000 BTU/ч)
H	C — только охлаждение H — охлаждение и обогрев
FS	FS — настенные внутренние блоки FC — кассетные внутренние блоки FK — консольные внутренние блоки FF — напольно-потолочные внутренние блоки FD — канальные внутренние блоки FM — наружные блоки Free Match FMS — наружные блоки Free Match Super
I	I — внутренний блок O — наружный блок

МОДЕЛЬНЫЙ РЯД

Тип	Производительность, кВтУ/ч	7	9	12	14	18	21	24	28	36	42	48	56
НАРУЖНЫЕ БЛОКИ					●	●		●	●	●	●	●	●
НАСТЕННЫЕ БЛОКИ		●	●	●		●							
КАССЕТНЫЕ БЛОКИ				●		●		●					
КОНСОЛЬНЫЕ БЛОКИ			●	●		●							
НАПОЛЬНО-ПОТОЛОЧНЫЕ БЛОКИ			●	●		●		●					
КАНАЛЬНЫЕ БЛОКИ			●	●		●	●	●					

НАСТЕННЫЕ ВНУТРЕННИЕ БЛОКИ



в комплекте

YT1F
в комплекте



ТЕХНИЧЕСКИЕ ХАРАКТЕРИСТИКИ

Модель	Free Match Free Match Super		T07H-FS/I T07H-FS/I2	T09H-FS/I T09H-FS/I2	T12H-FS/I T12H-FS/I2	T18H-FS/I T18H-FS/I2
	Производительность	Охлаждение	Вт	2100	2600	3500
	Обогрев	Вт	2600	2800	3800	5800
Электропитание		ф/В/Гц	1/220/50	1/220/50	1/220/50	1/220/50
Объем рециркуляции воздуха		м³/ч	300/400/420/500	300/400/420/500	330/430/530/630	500/650/780/850
Уровень шума		дБ (А)	32/35/37/40	32/35/37/40	33/36/39/42	33/37/42/45
Размеры	ДхВхШ	мм	794×265×186	794×265×186	848×274×189	945×298×208
Упаковка	ДхВхШ	мм	873×353×270	873×353×270	926×370×258	1013×383×300
Масса нетто/брутто		кг	9/11,5	9/11,5	10/12,5	13/16
Соединительные трубы	Газовая линия	дюйм (мм)	Ø3/8 (9,52)	Ø3/8 (9,52)	Ø3/8 (9,52)	Ø1/2 (12,7)
	Жидкостная линия	дюйм (мм)	Ø1/4 (6,35)	Ø1/4 (6,35)	Ø1/4 (6,35)	Ø1/4 (6,35)
Наружный диаметр дренажного патрубка		мм	17	17	17	17
Межблочный кабель		мм²	4×1,5	4×1,5	4×1,5	4×1,5

ГАБАРИТНЫЕ РАЗМЕРЫ

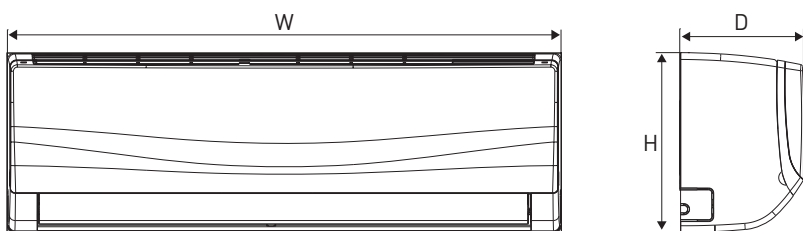

Модель / мм	W	H	D
T07H-FS/I	794	265	186
T09H-FS/I	794	265	186
T12H-FS/I	848	274	189
T18H-FS/I	945	298	208

МОНТАЖНАЯ ПАНЕЛЬ

T07H-FS, T09H-FS

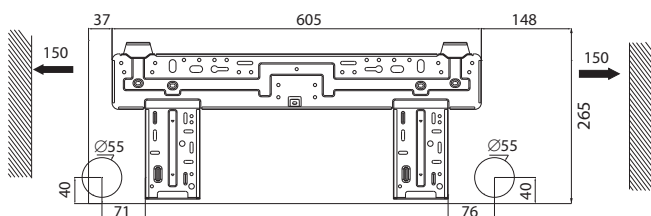

T12H-FS

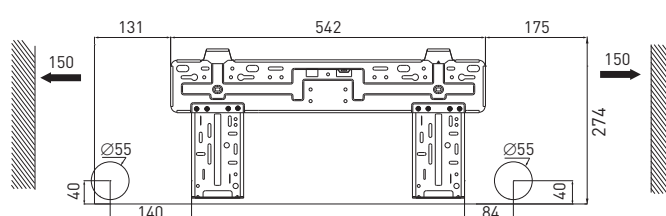

T18H-FS

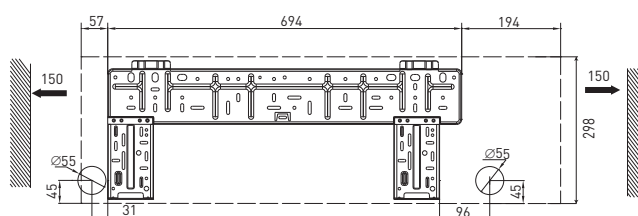

Размеры: мм

КАССЕТНЫЕ ВНУТРЕННИЕ БЛОКИ



XK19
в комплекте



YT1F
в комплекте



в комплекте



ТЕХНИЧЕСКИЕ ХАРАКТЕРИСТИКИ

Модель			T12H-FC/I	T18H-FC/I	T24H-FC/I
Производительность	Охлаждение	Вт	3500	5000	7100
	Обогрев	Вт	3850	5500	8000
Электропитание		ф/В/Гц	1/220/50	1/220/50	1/220/50
Объем рециркуляции воздуха		м³/ч	680	680	1180
Уровень шума		дБ (А)	33/37	33/37	35/39
Размеры	Д×В×Ш	мм	840×840×190	840×840×190	840×840×240
Упаковка	Д×В×Ш	мм	963×963×273	963×963×273	963×963×325
Масса нетто/брутто		кг	25/33	25/33	30/38
Панель			TB04	TB04	TB04
Размеры	Д×В×Ш	мм	950×950×60	950×950×60	950×950×60
Упаковка	Д×В×Ш	мм	1043×1028×130	1043×1028×130	1043×1028×130
Масса нетто/брутто		кг	6,5/10	6,5/10	6,5/10
Соединительные трубы	Газовая линия	дюйм (мм)	∅3/8 (9,5)	∅1/2 (12,7)	∅5/8 (15,8)
	Жидкостная линия	дюйм (мм)	∅1/4 (6,35)	∅1/4 (6,35)	∅3/8 (9,5)
Высота подъема конденсата		мм	500	500	500
Наружный диаметр дренажного патрубка		мм	30	30	30
Межблочный кабель		мм²	4×1,5	4×1,5	4×1,5

ГАБАРИТНЫЕ РАЗМЕРЫ

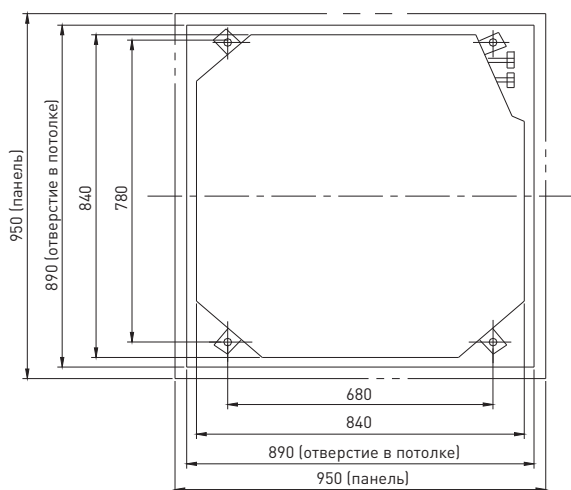

РАЗМЕРЫ ДЛЯ УСТАНОВКИ

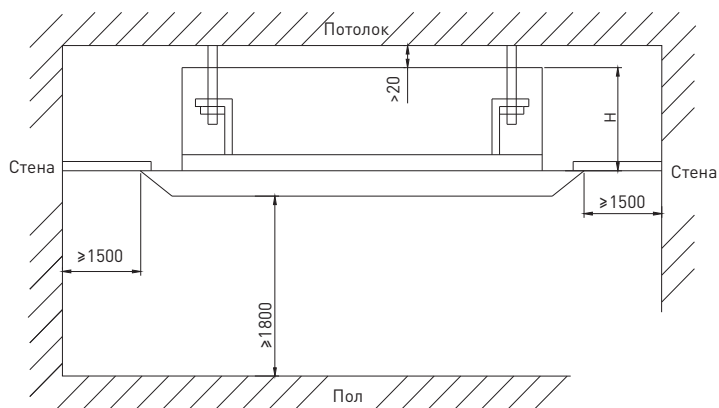

Размеры: мм

КОНСОЛЬНЫЕ ВНУТРЕННИЕ БЛОКИ



в комплекте

УТ1F
в комплекте

ТЕХНИЧЕСКИЕ ХАРАКТЕРИСТИКИ

Модель	Free Match Free Match Super		T09H-FK/I T09H-FK/I2	T12H-FK/I T12H-FK/I2	T18H-FK/I T18H-FK/I2
Производительность	Охлаждение	Вт	2600	3500	5300
	Обогрев	Вт	2800	3800	5800
Электропитание		ф/В/Гц	1/220/50	1/220/50	1/220/50
Объем рециркуляции воздуха		м³/ч	480	550	650
Уровень шума		дБ(А)	30/33/36	35/37/38	37/41/44
Размеры	Д×В×Ш	мм	700×600×215	700×600×215	700×600×215
Упаковка	Д×В×Ш	мм	788×695×283	788×695×283	788×695×283
Масса нетто/брутто		кг	15/18	15/18	15/18
Соединительные трубы	Газовая линия	дюйм (мм)	∅3/8 (9,5)	∅3/8 (9,5)	∅1/2 (12,7)
	Жидкостная линия	дюйм (мм)	∅1/4 (6,35)	∅1/4 (6,35)	∅1/4 (6,35)
Наружный диаметр дренажного патрубка		мм	17	17	17
Межблочный кабель		мм²	4×1,5	4×1,5	4×1,5

ГАБАРИТНЫЕ РАЗМЕРЫ

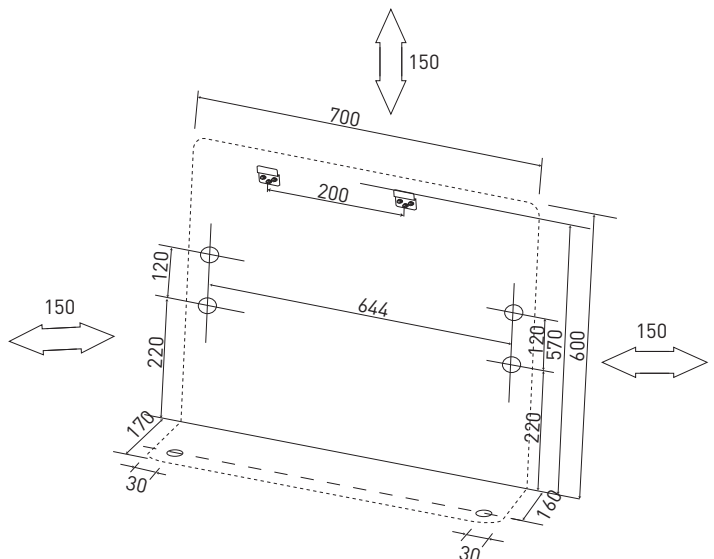
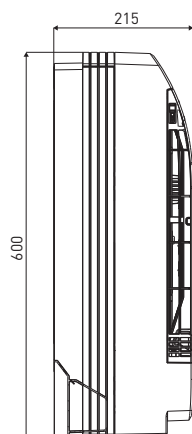
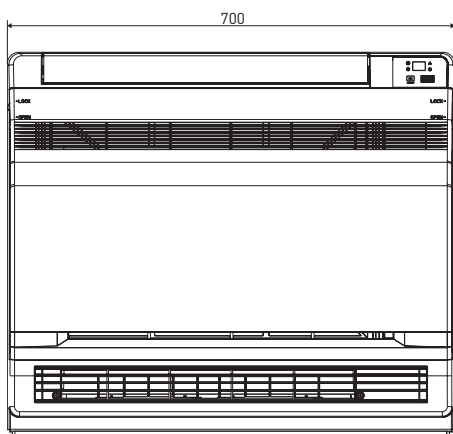

Размеры: мм

НАПОЛЬНО-ПОТОЛОЧНЫЕ ВНУТРЕННИЕ БЛОКИ



ТЕХНИЧЕСКИЕ ХАРАКТЕРИСТИКИ

Модель			T09H-FF/I	T12H-FF/I	T18H-FF/I	T24H-FF/I
Производительность	Охлаждение	Вт	2500	3500	5000	7100
	Обогрев	Вт	2800	3850	5500	8000
Электропитание		ф/В/Гц	1/220/50	1/220/50	1/220/50	1/220/50
Объем рециркуляции воздуха		м³/ч	650	650	950	1250
Уровень шума		дБ(А)	36/40	36/40	40/45	40/48
Размеры	Д×В×Ш	мм	1220×700×225	1220×700×225	1220×700×225	1220×700×225
Упаковка	Д×В×Ш	мм	1343×823×315	1343×823×315	1343×823×315	1343×823×315
Масса нетто/брутто		кг	40/50	40/50	40/50	45/54
Соединительные трубы	Газовая линия	дюйм (мм)	Ø3/8 (9,5)	Ø3/8 (9,5)	Ø1/2 (12,7)	Ø5/8 (15,8)
	Жидкостная линия	дюйм (мм)	Ø1/4 (6,35)	Ø1/4 (6,35)	Ø1/4 (6,35)	Ø3/8 (9,5)
Наружный диаметр дренажного патрубка		мм	17	17	17	30
Межблочный кабель		мм²	4×1,5	4×1,5	4×1,5	4×1,5

ГАБАРИТНЫЕ РАЗМЕРЫ

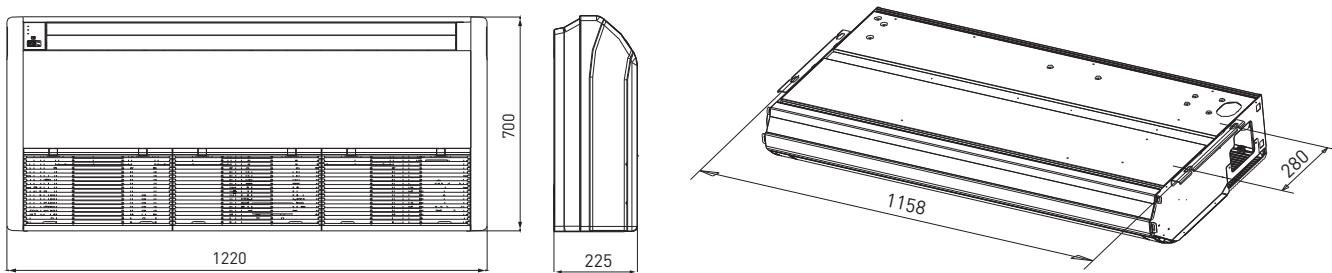

Размеры: мм

РАЗМЕРЫ ДЛЯ УСТАНОВКИ

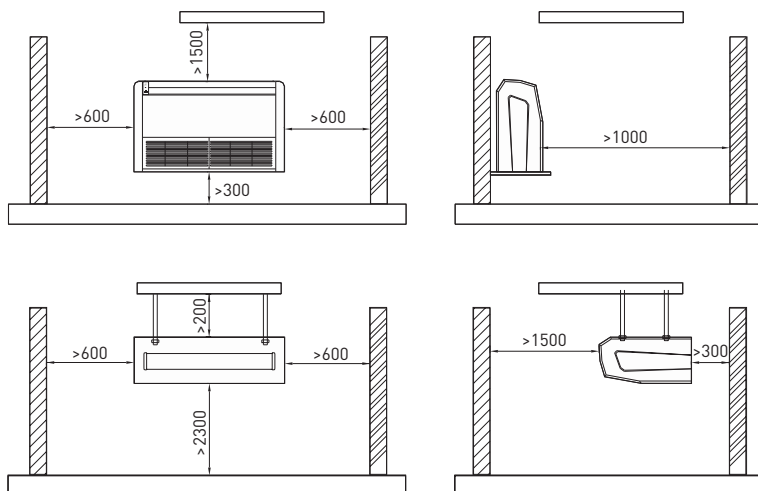

Размеры: мм

КАНАЛЬНЫЕ ВНУТРЕННИЕ БЛОКИ



ХК19
в комплекте

YT1F
в комплекте

в комплекте

ТЕХНИЧЕСКИЕ ХАРАКТЕРИСТИКИ

Модель			T09H-FD/I	T12H-FD/I	T18H-FD/I	T21H-FD/I	T24H-FD/I
Производительность	Охлаждение	Вт	2500	3500	5000	6000	7100
	Обогрев	Вт	2800	3850	5500	6600	8000
Электропитание		ф/В/Гц	1/220/50	1/220/50	1/220/50	1/220/50	1/220/50
Объем рециркуляции воздуха		м³/ч	450	500	700	1000	1000
Статическое давление		Па	15	15	15	15	15
Уровень шума		дБ(A)	31/37	32/39	33/40	34/42	34/42
Размеры	Д×В×Ш	мм	700×200×615	700×200×615	900×200×615	1100×200×615	1100×200×615
Упаковка	Д×В×Ш	мм	893×305×743	893×305×743	1123×305×743	1323×205×743	1323×205×743
Масса нетто/брутто		кг	22/27	23/29	27/36	31/41	31/41
Соединительные трубы	Газовая линия	дюйм (мм)	Ø3/8 (9,5)	Ø3/8 (9,5)	Ø1/2 (12,7)	Ø5/8 (15,8)	Ø5/8 (15,8)
	Жидкостная линия	дюйм (мм)	Ø1/4 (6,35)	Ø1/4 (6,35)	Ø1/4 (6,35)	Ø3/8 (9,5)	Ø3/8 (9,5)
Высота подъема конденсата		мм	1000	1000	1000	1000	1000
Наружный диаметр дренажного патрубка		мм	30	30	30	30	30
Межблочный кабель		мм²	4×1,5	4×1,5	4×1,5	4×1,5	4×1,5

ГАБАРИТНЫЕ РАЗМЕРЫ

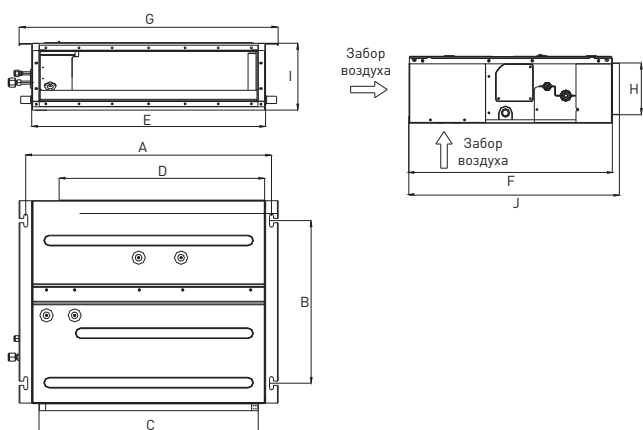

Модель / мм	A	B	C	D	E	F	G	H	I	J
T09H-FD/I	742	491	662	620	700	615	782	156	200	635
T12H-FD/I										
T18H-FD/I	942	491	862	820	900	615	982	156	200	635
T21H-FD/I										
T24H-FD/I	1142	491	1062	1020	1100	615	1182	156	200	635

РАЗМЕРЫ ДЛЯ УСТАНОВКИ

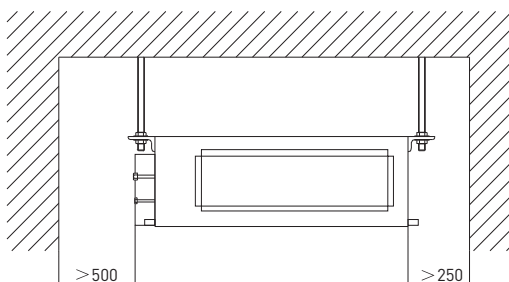

Размеры: мм

НАРУЖНЫЕ БЛОКИ FREE MATCH



ТЕХНИЧЕСКИЕ ХАРАКТЕРИСТИКИ

Модель			T14H-FM/O	T18H-FM/O	T24H-FM/O	T24H-FM/O2	T28H-FM/O	T36H-FM/O	T42H-FM/O
Количество подключаемых внутренних блоков	шт.		1-2	1-2	1-2	2-3	2-4	1-4	1-5
Производительность	Охлаждение	Вт	4100	5000	7000	7100	8000	9789	12 100
	Обогрев	Вт	4500	5600	7700	8500	9300	11 000	13 000
EER/COP (класс энергоэффективности)	Вт/Вт		3,57 (A)/3,81 (A)	3,23 (A)/3,63 (A)	3,21 (A)/3,41(A)	3,23 (A)/3,62 (A)	3,23 (A)/3,63 (A)	3,23 (A)/3,65 (A)	3,37 (A)/3,67 (A)
Электропитание	ф/В/Гц		1/220/50	1/220/50	1/220/50	1/220/50	1/220/50	1/220/50	1/220/50
Потребляемая мощность	Охлаждение	Вт	1150	1550	2180	2200	2480	3030	3590
	Обогрев	Вт	1180	1540	2260	2350	2550	3010	3540
Рабочий ток	Охлаждение	А	5,10	6,88	9,67	9,76	11,00	13,87	16,43
	Обогрев	А	5,24	6,83	10,03	10,43	11,31	13,78	16,22
Объем рециркуляции воздуха	м³/ч		2600	2600	3300	3300	3300	3000	5500
Уровень шума	дБ(А)		56	56	58	58	59	54	54
Размеры	Д×В×Ш	мм	899×596×378	899×596×378	955×700×396	955×700×396	955×700×396	950×840×412	1015×1100×440
Упаковка	Д×В×Ш	мм	948×645×420	948×645×420	1029×750×458	1029×750×458	1029×750×458	1100×905×450	1155×1220×490
Масса нетто/брутто	кг		43/48	43/48	59/64	59/64	59/64	75/83	102/112
Соединительные трубы	Газовая линия	дюйм (мм)	2×Ø3/8 (9,5)	2×Ø3/8 (9,5)	2×Ø3/8 (9,5)	3×Ø3/8 (9,5)	4×Ø3/8 (9,5)	Ø3/8+3/8+1/2+5/8	Ø3/8+3/8+1/2+5/8
	Жидкостная линия	дюйм (мм)	2×Ø1/4 (6,35)	2×Ø1/4 (6,35)	2×Ø1/4 (6,35)	3×Ø1/4 (6,35)	4×Ø1/4 (6,35)	Ø1/4+1/4+1/4+3/8	Ø1/4+1/4+1/4+1/4+3/8
Суммарная длина трассы	м		20	20	20	70	70	70	80
Длина до наиболее удаленного блока	м		20	20	20	20	20	20	25
Перепад высот между блоками	Наружным и внутренними	м	10	10	10	10	10	15	15
	Внутренними	м	7,5	7,5	7,5	7,5	7,5	7,5	7,5
Заводская заправка	R410A	кг	1,35	1,35	2,4	2,2	2,2	3,6	4,8
Дозаправка хладагентом (22 г/м), при длине трассы свыше	м		5	5	20	30	40	40	50
Марка компрессора			MITSUBISHI	MITSUBISHI	MITSUBISHI	MITSUBISHI	MITSUBISHI	MITSUBISHI	MITSUBISHI
Кабели подключений	Электропитание	мм²	3×2,5	3×2,5	3×4	3×4	3×4	3×6	3×6
	Межблочный	мм²	(2)4×1,5	(2)4×1,5	(2)4×1,5	(3)4×1,5	(4)4×1,5	(4)4×1,5	(5)4×1,5
Автомат токовой защиты	А		16	25	32	32	40	45	50
Диапазон рабочих температур	Охлаждение	°C	-5...+48	-5...+48	-5...+48	-5...+48	-5...+48	-5...+48	-5...+48
	Обогрев	°C	-15...+27	-15...+27	-15...+27	-15...+27	-15...+27	-15...+27	-15...+27

ЭЛЕКТРИЧЕСКИЕ СХЕМЫ ПОДКЛЮЧЕНИЙ

T14H-FM/O, T18H-FM/O, T24H-FM/O

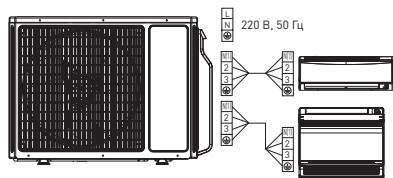

T24H-FM/O2

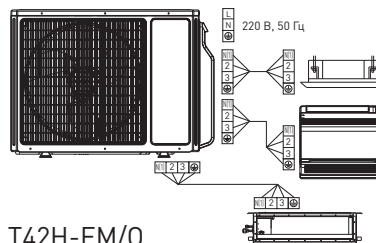

T28H-FM/O, T36H-FM/O

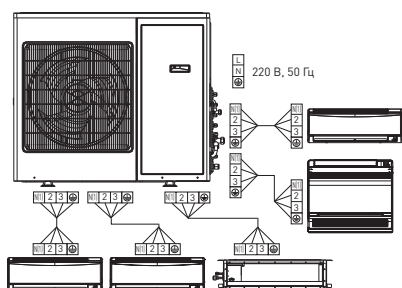

T42H-FM/O

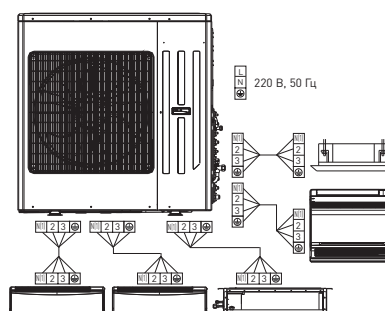

НАРУЖНЫЕ БЛОКИ FREE MATCH SUPER



ТЕХНИЧЕСКИЕ ХАРАКТЕРИСТИКИ

Модель			T42H-FMS/O	T48H-FMS/O	T48H-FMS/O2	T56H-FMS/O	T56H-FMS/O2
Количество подключаемых внутренних блоков		шт.	2-6	2-8	2-8	2-9	2-9
Производительность	Охлаждение	Вт	12 300	14 000	14 000	15 500	16 000
	Обогрев	Вт	12 500	15 500	16 000	17 000	18 000
EER/COP		Вт/Вт	3,00/3,38	2,86/3,60	2,90/3,20	2,92/3,95	2,80/3,50
Электропитание		ф/В/Гц	1/220/50	1/220/50	3/380/50	1/220/50	3/380/50
Потребляемая мощность	Охлаждение	Вт	4100	4900	4400	5300	5000
	Обогрев	Вт	3700	4300	4250	4300	4700
Рабочий ток	Охлаждение	А	21	21	9	23	9,5
	Обогрев	А	21	22,5	8,4	22,5	8,5
Объем рециркуляции воздуха		м³/ч	6400	6400	7000	7000	7000
Уровень шума		дБ(А)	57	57	58	57	58
Размеры	Д×В×Ш	мм	900×1350×375	900×1350×375	900×1350×375	900×1350×375	900×1350×375
Упаковка	Д×В×Ш	мм	983×1398×443	983×1398×443	983×1398×443	983×1398×443	983×1398×443
Масса нетто/брутто		кг	116/125	116/125	116/125	116/125	116/125
Соединительные трубы	Газовая линия	дюйм (мм)	Ø5/8 (15,8)	Ø5/8 (15,8)	Ø5/8 (15,8)	Ø5/8 (15,8)	Ø3/4 (19)
	Жидкостная линия	дюйм (мм)	Ø3/8 (9,5)	Ø3/8 (9,5)	Ø3/8 (9,5)	Ø3/8 (9,5)	Ø3/8 (9,5)
Суммарная длина трассы		м	145	145	145	145	145
Длина до наиболее удаленного блока		м	70	70	70	70	70
Перепад высот между блоками	Наружным и внутренними	м	30	30	30	30	30
	Внутренними	м	15	15	15	15	15
Заводская заправка		кг	4,95	4,95	4,95	4,95	4,95
Дозаправка хладагентом (50 г/м), при длине трассы свыше		м	30	30	30	30	30
Марка компрессора			GREE	GREE	GREE	GREE	GREE
Кабели электропитания	Наружный блок	мм²	3×4	3×4	5×2,5	3×4	5×2,5
	Внутренний блок	мм²	3×1,5	3×1,5	3×1,5	3×1,5	3×1,5
Кабели межблочной связи	Между наружным блоком и EXV-модулем	мм²	2×1,5	2×1,5	2×1,5	2×1,5	2×1,5
	Между EXV-модулем и внутренним блоком	мм²	4×1,5	4×1,5	4×1,5	4×1,5	4×1,5
Автомат токовой защиты		А	32	40	25	40	25
Диапазон рабочих температур	Охлаждение	°С	+18...+48	+18...+48	+10...+48	+18...+48	+10...+48
	Обогрев	°С	-10...+24	-10...+24	-15...+27	-10...+24	-15...+27

EXV-МОДУЛИ



ТЕХНИЧЕСКИЕ ХАРАКТЕРИСТИКИ

Модель		FXA2A-K	FXA2B-K	FXA3A-K	FXA3B-K	FXB3A-K	FXB5A-K
Количество подключаемых внутренних блоков		2	2	3	3	3	5
Номинальный ток	A	3,15	3,15	3,15	3,15	3,15	3,15
Электропитание	ф/В/Гц	1/220/50	1/220/50	1/220/50	1/220/50	1/220/50	1/220/50
Уровень шума	дБ(A)	28	28	28	28	30	30
Размеры	мм	532×313×182	532×313×182	532×313×182	532×313×182	617×410×193	617×410×193
Упаковка	мм	683×392×270	683×392×270	683×392×270	683×392×270	676×473×275	676×473×275
Масса нетто/брутто	кг	5,5/7,5	5,5/7,5	6/8	6/8	8/10	9/11
Соединительные трубы к внутреннему блоку	дюйм (мм)	Ø3/8 (9,52)	Ø5/8 (15,9)	Ø3/8 (9,52)	Ø5/8 (15,9)	Ø3/8 (9,52)	Ø3/8 (9,52)
	дюйм (мм)	Ø1/4 (6,35)	Ø1/4 (6,35)	Ø1/4 (6,35)	Ø1/4 (6,35)	Ø1/4 (6,35)	Ø1/4 (6,35)
Соединительные трубы к наружному блоку	дюйм (мм)	Ø5/8 (15,9)	Ø3/4 (19,05)	Ø5/8 (15,9)	Ø3/4 (19,05)	Ø5/8 (15,9)	Ø5/8 (15,9)
	дюйм (мм)	Ø3/8 (9,5)	Ø3/8 (9,5)	Ø3/8 (9,5)	Ø3/8 (9,5)	Ø3/8 (9,5)	Ø3/8 (9,5)
Максимально допустимая длина	Между EXV-модулем и наружным блоком	м	30	30	30	30	30
	Между EXV-модулем и наиболее удаленным внутренним блоком	м	15	15	15	15	15
	Между EXV-модулями	м	15	15	15	15	15
Наружный диаметр дренажного патрубка	мм	26	26	26	26	26	26
Кабель электропитания	мм ²	3×1,5	3×1,5	3×1,5	3×1,5	3×1,5	3×1,5
Кабель межблочной связи	мм ²	2×1,5	2×1,5	2×1,5	2×1,5	2×1,5	2×1,5
Автомат токовой защиты	A	10	10	10	10	10	10

Примечание. К наружным блокам на 220 В подключаются EXV-модули FXA2A-K, FXA2B-K, FXA3A-K и FXA3B-K. К наружным блокам на 380 В подключаются EXV-модули FXB3A-K и FXB5A-K.

ЭЛЕКТРИЧЕСКИЕ СХЕМЫ ПОДКЛЮЧЕНИЙ

T42H-FMS/O, T48H-FMS/O, T56H-FMS/O

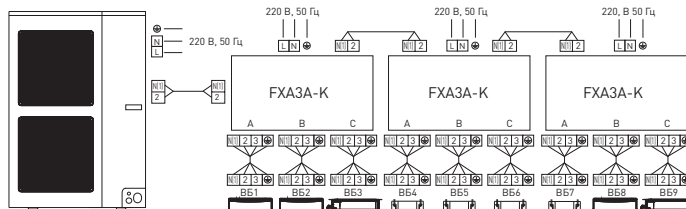

T48H-FMS/O2, T56H-FMS/O2

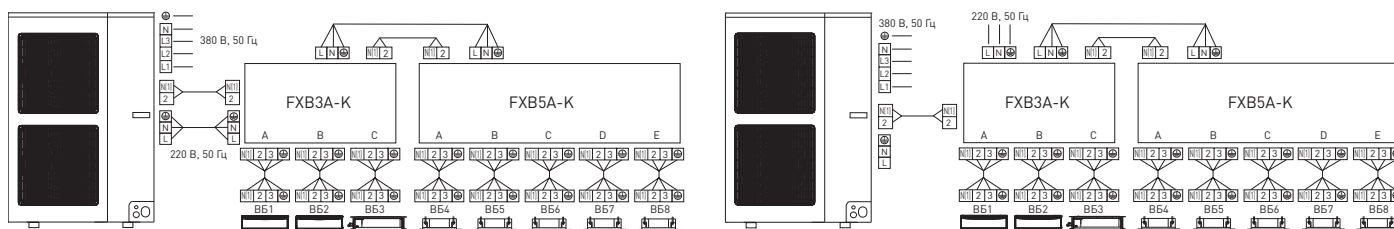

КОМБИНАЦИИ ПОДКЛЮЧЕНИЙ

Модель	Один блок	Два блока		Три блока			Четыре блока		Пять блоков		
T14H-FM/O 7 комбинаций	9	9+9	7+7								
	12	9+12	7+9								
		7+12									
T18H-FM/O 8 комбинаций	9	9+9	7+7								
	12	9+12	7+9								
	18	7+12									
T24H-FM/O 12 комбинаций	9	9+9	7+7								
	12	9+12	7+9								
	18	9+18	7+12								
T24H-FM/O2 29 комбинаций		12+12	7+18								
		12+18									
		9+9	12+12	9+9+9	9+12+12	12+12+12					
		9+12	12+18	9+9+12	9+12+18	12+12+18					
		9+18	18+18	9+9+18	9+18+18	12+18+18					
		7+7	7+12	7+7+7	7+12+12	7+7+9					
T28H-FM/O 47 комбинаций		7+9	7+18	7+7+12	7+12+18	7+9+9					
				7+7+18	7+18+18						
				7+9+12	7+9+18						
		9+9	18+18	9+9+9	9+12+12	12+12+12	9+9+9+12	9+9+9+18			
		9+12	7+12	9+9+12	9+12+18	12+12+18	9+9+12+18	9+9+18+18			
		9+18	7+18	9+9+18	9+18+18	12+18+18	9+12+12+18	9+12+18+18			
T36H-FM/O 88 комбинаций		7+7	7+7+7	7+12+12	7+7+9	12+12+12+18	12+12+18+18				
		7+9	7+7+12	7+12+18	7+9+9	7+7+7+12	7+7+7+18				
		12+12	7+7+18	7+18+18		7+7+12+18	7+7+18+18				
		12+18	7+9+12	7+9+18		7+12+12+18	7+12+18+18				
						7+7+9+9	7+9+9+9				
						7+9+12+18	7+9+18+18				
	7	7+7	12+24	7+7+7	7+18+18	9+18+21	7+7+12+24	9+9+9+12			
	9	7+9	18+18	7+7+9	7+18+21	9+18+24	7+7+18+18	9+9+9+18			
	12	7+12	18+21	7+7+12	7+18+24	9+21+21	7+9+9+9	9+9+9+21			
	18	7+18	21+21	7+7+21	7+21+21	12+12+18	7+9+9+12	9+9+9+24			
21	7+21	21+24	7+7+24	9+9+9	12+12+21	7+9+9+18	9+9+12+12				
24	7+24	24+24	7+9+9	9+9+12	12+12+24	7+9+9+21	9+9+12+18				
T42H-FM/O 189 комбинаций		9+9	7+9+12	9+9+18	12+18+18	7+9+9+24	9+9+12+21				
		9+12	7+9+18	9+9+21	12+18+21	7+9+12+12	9+12+12+12				
		9+18	7+9+21	9+9+24	18+18+18	7+9+12+18	9+12+12+18				
		9+21	7+9+24	9+12+12		7+9+12+21	9+12+18+24				
		9+24	7+12+12	9+12+18		7+9+18+18	12+12+12+12				
		12+12	7+12+18	9+12+21		7+12+12+12					
		12+18	7+12+21	9+12+24		7+12+12+18					
		12+21	7+12+24	9+18+18		9+9+9+9					
	7	7+7	12+21	7+7+7	7+18+21	12+12+12	7+7+7+7	7+9+9+24	7+7+7+7+7	7+7+9+12+21	9+9+9+9+12
	9	7+9	12+24	7+7+9	7+18+24	12+12+18	7+7+7+9	9+9+12+18	7+7+7+7+9	7+7+9+18+18	9+9+9+9+18
12	7+12	18+18	7+7+12	7+21+21	12+12+21	7+7+7+12	9+9+12+21	7+7+7+7+12	7+7+9+18+21	9+9+9+9+21	
18	7+18	18+21	7+7+18	7+21+24	12+12+24	7+7+7+18	9+9+12+24	7+7+7+7+18	7+7+12+12+12	9+9+9+9+24	
21	7+21	18+24	7+7+21	7+24+24	12+18+18	7+7+7+21	9+9+18+18	7+7+7+7+21	7+7+12+12+18	9+9+9+12+12	
24	7+24	21+21	7+7+24	9+9+9	12+18+21	7+7+7+24	9+9+18+21	7+7+7+7+24	7+7+12+12+21	9+9+9+12+18	
	9+9	21+24	7+9+9	9+9+12	12+18+24	7+7+9+9	9+9+18+24	7+7+7+9+9	7+7+12+18+18	9+9+9+12+21	
	9+12	24+24	7+9+12	9+9+18	12+21+21	7+7+9+12	9+9+21+21	7+7+7+9+12	7+7+12+18+21	9+9+9+12+24	
	9+18		7+9+18	9+9+21	12+21+24	7+7+9+18	9+9+21+24	7+7+7+9+18	7+9+9+9+9	9+9+9+18+18	
	9+21		7+9+21	9+9+24	12+24+24	7+7+9+21	9+12+12+12	7+7+7+9+21	7+9+9+9+12	9+9+12+12+12	
	9+24		7+9+24	9+12+12	18+18+18	7+7+9+24	9+12+12+18	7+7+7+9+24	7+9+9+9+18	9+9+12+12+18	
	12+12		7+12+12	9+12+18	18+18+21	7+7+12+12	9+12+12+21	7+7+7+12+12	7+9+9+9+21	9+9+12+12+21	
	12+18		7+12+18	9+12+21	18+18+24	7+7+12+18	9+12+12+24	7+7+7+12+18	7+9+9+9+24	9+12+12+12+12	
			7+12+21	9+12+24	18+21+21	7+7+12+21	9+12+18+18	7+7+7+12+21	7+9+9+12+12	12+12+12+12+12	
			7+12+24	9+18+18	18+21+24	7+7+12+24	9+12+18+21	7+7+7+12+24	7+9+9+12+18		
			7+18+18	9+18+21	21+21+21	7+7+18+18	9+12+18+24	7+7+7+18+18	7+9+9+12+21		
			9+21+21	9+18+24		7+7+18+21	9+12+21+21	7+7+7+18+21	7+9+9+12+24		
			9+21+24	9+24+24		7+7+18+24	9+18+18+18	7+7+9+9+9	7+9+9+18+18		
						7+7+21+21	12+12+12+12	7+7+9+9+12	7+9+12+12+12		
						7+7+21+24	12+12+12+18	7+7+9+9+18	7+9+12+12+18		
						7+9+9+9	12+12+12+21	7+7+9+9+21	7+9+12+12+21		
						7+9+9+12	12+12+12+24	7+7+9+9+24	7+12+12+12+12		
						7+9+9+18	12+12+18+18	7+7+9+12+12	7+12+12+12+18		
						7+9+9+21	12+12+18+21	7+7+9+12+18	9+9+9+9+9		

T42H-FMS/O

163 комбинации

Два блока	Три блока			Четыре блока		
7+18	7+7+7	7+18+24	9+21+24	7+7+7+7	7+7+18+21	7+12+18+18
7+21	7+7+9	7+21+21	12+12+12	7+7+7+9	7+7+18+24	9+9+9+9
7+24	7+7+12	7+21+24	12+12+18	7+7+7+12	7+9+9+9	9+9+9+12
9+12	7+7+18	7+24+24	12+12+21	7+7+7+18	7+9+9+12	9+9+9+18
9+18	7+7+21	9+9+9	12+12+24	7+7+7+21	7+9+9+18	9+9+9+21
9+21	7+7+24	9+9+12	12+18+18	7+7+7+24	7+9+9+21	9+9+9+24
9+24	7+9+9	9+9+18	12+18+21	7+7+9+9	7+9+9+24	9+9+12+12
12+12	7+9+12	9+9+21	12+18+24	7+7+9+9	7+9+12+12	9+9+12+18
12+18	7+9+18	9+9+24	12+21+21	7+7+9+12	7+9+12+18	9+9+12+21
12+21	7+9+21	9+12+12		7+7+9+18	7+9+12+21	9+9+12+24
12+24	7+9+24	9+12+18		7+7+9+21	7+9+12+24	9+9+18+18
18+18	7+12+12	9+12+21		7+7+9+24	7+9+18+18	9+12+12+12
18+21	7+12+18	9+12+24		7+7+12+12	7+9+18+21	9+12+12+18
18+24	7+12+21	9+18+18		7+7+12+18	7+12+12+12	9+12+12+21
21+21	7+12+24	9+18+21		7+7+12+21	7+12+12+18	12+12+12+12
21+24	7+18+18	9+18+24		7+7+12+24	7+12+12+21	12+12+12+18
24+24	7+18+21	9+21+21		7+7+18+18	7+12+12+24	
Пять блоков			Шесть блоков			
7+7+7+7+7	7+7+7+12+18	7+9+9+9+12	7+7+7+7+7+7	7+7+9+9+9+12		
7+7+7+7+9	7+7+7+12+21	7+9+9+9+18	7+7+7+7+7+9	7+7+9+9+12+12		
7+7+7+7+12	7+7+9+9+9	7+9+9+9+21	7+7+7+7+7+12	7+9+9+9+9+9		
7+7+7+7+18	7+7+9+9+12	7+9+9+12+12	7+7+7+7+7+18	7+9+9+9+9+12		
7+7+7+7+21	7+7+9+9+18	7+9+9+12+18	7+7+7+7+7+21	9+9+9+9+9+9		
7+7+7+7+24	7+7+9+9+21	7+9+12+12+12	7+7+7+7+9+9			
7+7+7+9+9	7+7+9+12+12	7+12+12+12+12	7+7+7+7+9+12			
7+7+7+9+12	7+7+9+12+18	9+9+9+9+9	7+7+7+7+9+18			
7+7+7+9+18	7+7+9+12+21	9+9+9+9+12	7+7+7+9+9+9			
7+7+7+9+21	7+7+12+12+12	9+9+9+9+18	7+7+7+9+9+12			
7+7+7+9+24	7+7+12+12+18	9+9+9+12+12	7+7+7+9+12+12			
7+7+7+12+12	7+9+9+9+9	9+9+12+12+12	7+7+9+9+9+9			

T48H-FMS/O, T48H-FMS/O2

288 комбинаций

Два блока	Три блока			Четыре блока			
7+18	7+7+12	9+9+9	12+18+18	7+7+7+7	7+7+21+24	7+12+12+21	9+9+18+21
7+21	7+7+18	9+9+12	12+18+21	7+7+7+9	7+7+24+24	7+12+12+24	9+9+18+24
7+24	7+7+21	9+9+18	12+18+24	7+7+7+12	7+9+9+9	7+12+18+18	9+9+21+21
9+18	7+7+24	9+9+21	12+21+21	7+7+7+18	7+9+9+12	7+12+18+21	9+9+21+24
9+21	7+9+9	9+9+24	12+21+24	7+7+7+21	7+9+9+18	7+12+18+24	9+12+12+12
9+24	7+9+12	9+12+12	12+24+24	7+7+7+24	7+9+9+21	7+12+21+21	9+12+12+18
12+12	7+9+18	9+12+18	18+18+18	7+7+9+9	7+9+9+24	7+12+21+24	9+12+12+21
12+18	7+9+21	9+12+21	18+18+21	7+7+9+12	7+9+12+12	7+18+18+18	9+12+12+24
12+21	7+9+24	9+12+24	18+18+24	7+7+9+18	7+9+12+18	7+18+18+21	9+12+18+18
12+24	7+12+12	9+18+18	18+21+21	7+7+9+21	7+9+12+21	9+9+9+9	9+12+18+21
18+18	7+12+18	9+18+21	18+21+24	7+7+9+24	7+9+12+24	9+9+9+12	9+12+18+24
18+21	7+12+21	9+18+24	21+21+21	7+7+12+12	7+9+18+18	9+9+9+18	9+12+21+21
18+24	7+12+24	9+21+21		7+7+12+18	7+9+18+21	9+9+9+21	9+18+18+18
21+21	7+18+18	9+21+24		7+7+12+21	7+9+18+24	9+9+9+24	12+12+12+12
21+24	7+18+21	9+24+24		7+7+12+24	7+9+21+21	9+9+12+12	12+12+12+18
24+24	7+18+24	12+12+12		7+7+18+18	7+9+21+24	9+9+12+18	12+12+12+21
	7+21+21	12+12+18		7+7+18+21	7+9+24+24	9+9+12+21	12+12+12+24
	7+21+24	12+12+21		7+7+18+24	7+12+12+12	9+9+12+24	12+12+18+18
	7+24+24	12+12+24		7+7+21+21	7+12+12+18	9+9+18+18	12+12+18+21
Пять блоков							
7+7+7+7+7	7+7+7+12+18	7+7+9+12+18	7+9+9+9+18	7+9+12+12+24	9+9+9+12+24		
7+7+7+7+9	7+7+7+12+21	7+7+9+12+21	7+9+9+9+21	7+12+12+12+12	9+9+9+18+18		
7+7+7+7+12	7+7+7+12+24	7+7+9+12+24	7+9+9+9+24	7+12+12+12+18	9+9+12+12+12		
7+7+7+7+18	7+7+7+18+18	7+7+9+18+18	7+9+9+12+12	7+12+12+12+21	9+9+12+12+12		
7+7+7+7+21	7+7+7+18+21	7+7+9+18+21	7+9+9+12+18	9+9+9+9+9	9+9+12+12+18		
7+7+7+7+24	7+7+7+18+24	7+7+12+12+12	7+9+9+12+21	9+9+9+9+12	9+9+12+12+21		
7+7+7+9+9	7+7+9+9+9	7+7+12+12+18	7+9+9+12+24	9+9+9+9+18	9+12+12+12+12		
7+7+7+9+12	7+7+9+9+12	7+7+12+12+21	7+9+9+18+18	9+9+9+9+21	9+12+12+12+18		
7+7+7+9+18	7+7+9+9+18	7+7+12+12+24	7+9+9+18+21	9+9+9+9+24	12+12+12+12+12		
7+7+7+9+21	7+7+9+9+21	7+7+12+18+18	7+9+12+12+12	9+9+9+12+12			
7+7+7+9+24	7+7+9+9+24	7+9+9+9+9	7+9+12+12+18	9+9+9+12+18			
7+7+7+12+12	7+7+9+12+12	7+9+9+9+12	7+9+12+12+21	9+9+9+12+21			
Шесть блоков	Семь блоков		Восемь блоков				
7+7+7+7+7+7	7+7+7+9+12+12	9+9+9+9+9+12	7+7+7+7+7+7+7	7+7+7+7+7+7+7+7			
7+7+7+7+7+9	7+7+7+9+12+18	9+9+9+9+9+18	7+7+7+7+7+7+9	7+7+7+7+7+7+7+9			
7+7+7+7+7+12	7+7+7+9+12+21	9+9+9+9+12+12	7+7+7+7+7+7+12	7+7+7+7+7+7+7+12			
7+7+7+7+7+18	7+7+7+12+12+12	9+9+9+12+12+12	7+7+7+7+7+7+18	7+7+7+7+7+7+9+9			
7+7+7+7+7+21	7+7+7+12+12+18		7+7+7+7+7+7+21	7+7+7+7+7+7+9+12			
7+7+7+7+7+24	7+7+9+9+9+9		7+7+7+7+7+9+9	7+7+7+7+7+9+9+9			
7+7+7+7+9+9	7+7+9+9+9+12		7+7+7+7+7+9+12	7+7+7+7+9+9+9+9			
7+7+7+7+9+12	7+7+9+9+9+18		7+7+7+7+7+9+18				
7+7+7+7+9+18	7+7+9+9+9+21		7+7+7+7+7+12+12				
7+7+7+7+9+21	7+7+9+9+12+12		7+7+7+7+9+9+9				
7+7+7+7+9+24	7+7+9+9+12+18		7+7+7+7+9+9+12				
7+7+7+7+12+12	7+7+9+12+12+12		7+7+7+7+9+9+18				
7+7+7+7+12+18	7+7+12+12+12+12		7+7+7+7+9+12+12				
7+7+7+7+12+21	7+9+9+9+9+9		7+7+7+7+12+12+12				
7+7+7+7+12+24	7+9+9+9+9+12		7+7+7+9+9+9+9				
7+7+7+7+18+18	7+9+9+9+9+18		7+7+7+9+9+9+12				
7+7+7+9+9+9	7+9+9+9+9+21		7+7+7+9+9+12+12				
7+7+7+9+9+12	7+9+9+9+12+12		7+7+9+9+9+9+9				
7+7+7+9+9+18	7+9+9+9+12+18		7+7+9+9+9+9+12				
7+7+7+9+9+21	7+9+9+12+12+12		7+9+9+9+9+9+9				
7+7+7+9+9+24	7+9+12+12+12+12		7+9+9+9+9+9+12				
7+7+7+9+12+12	9+9+9+9+9+9		9+9+9+9+9+9+9				

T56H-FMS/O, T56H-FMS/O2

448 комбинаций

Два блока	Три блока				Четыре блока
7+18	7+7+18	7+21+24	9+24+24	18+21+24	7+7+7+7
7+21	7+7+21	7+24+24	12+12+12	18+24+24	7+7+7+9
7+24	7+7+24	9+9+12	12+12+18	21+21+21	7+7+7+12
9+18	7+9+12	9+9+18	12+12+21	21+21+24	7+7+7+18
9+21	7+9+18	9+9+21	12+12+24	21+24+24	7+7+7+21
9+24	7+9+21	9+9+24	12+18+18	24+24+24	7+7+7+24
12+18	7+9+24	9+12+12	12+18+21		7+7+9+9
12+21	7+12+12	9+12+18	12+18+24		7+7+9+9
12+24	7+12+18	9+12+21	12+21+21		7+7+9+12
18+18	7+12+21	9+12+24	12+21+24		7+7+9+18
18+21	7+12+24	9+18+18	12+24+24		7+7+9+21
18+24	7+18+18	9+18+21	18+18+18		7+7+9+24
21+21	7+18+21	9+18+24	18+18+21		7+7+12+12
21+24	7+18+24	9+21+21	18+18+24		7+7+12+18
24+24	7+21+21	9+21+24	18+21+21		7+7+12+21
Пять блоков					
7+7+7+7+7	7+7+9+9+9	7+7+12+21+21	7+9+12+12+24	9+9+9+18+18	12+12+12+12+18
7+7+7+7+9	7+7+9+9+12	7+7+12+21+24	7+9+12+18+18	9+9+9+18+21	12+12+12+12+21
7+7+7+7+12	7+7+9+9+18	7+7+18+18+18	7+9+12+18+21	9+9+9+18+24	12+12+12+12+24
7+7+7+7+18	7+7+9+9+21	7+7+18+18+21	7+9+12+18+24	9+9+9+21+21	12+12+12+18+18
7+7+7+7+21	7+7+9+9+24	7+9+9+9+9	7+9+12+21+21	9+9+9+21+24	
7+7+7+7+24	7+7+9+12+12	7+9+9+9+12	7+9+18+18+18	9+9+12+12+12	
7+7+7+9+9	7+7+9+12+18	7+9+9+9+18	7+12+12+12+12	9+9+12+12+18	
7+7+7+9+12	7+7+9+12+21	7+9+9+9+21	7+12+12+12+18	9+9+12+12+21	
7+7+7+9+18	7+7+9+12+24	7+9+9+9+24	7+12+12+12+21	9+9+12+12+24	
7+7+7+9+21	7+7+9+18+18	7+9+9+12+12	7+12+12+12+24	9+9+12+18+18	
7+7+7+9+24	7+7+9+18+21	7+9+9+12+18	7+12+12+18+18	9+9+12+18+21	
7+7+7+12+12	7+7+9+18+24	7+9+9+12+21	7+12+12+18+21	9+9+12+18+24	
7+7+7+12+18	7+7+9+21+24	7+9+9+12+24	9+9+9+9+9	9+9+12+21+21	
7+7+7+12+21	7+7+9+24+24	7+9+9+18+18	9+9+9+9+12	9+9+18+18+18	
7+7+7+12+24	7+7+12+12+12	7+9+9+18+21	9+9+9+9+18	9+12+12+12+12	
7+7+7+18+18	7+7+12+12+18	7+9+9+18+24	9+9+9+9+21	9+12+12+12+18	
7+7+7+18+21	7+7+12+12+21	7+9+9+21+21	9+9+9+9+24	9+12+12+12+21	
7+7+7+18+24	7+7+12+12+24	7+9+9+21+24	9+9+9+12+12	9+12+12+12+24	
7+7+7+21+21	7+7+12+18+18	7+9+12+12+12	9+9+9+12+18	9+12+12+18+18	
7+7+7+21+24	7+7+12+18+21	7+9+12+12+18	9+9+9+12+21	9+12+12+18+21	
7+7+7+24+24	7+7+12+18+24	7+9+12+12+21	9+9+9+12+24	12+12+12+12+12	
Семь блоков	Восемь блоков			Девять блоков	
7+7+7+7+7+7+7	7+7+7+7+9+9+21	7+7+9+9+9+9+12	7+7+7+7+7+7+7+7	7+7+7+9+9+9+9+9+9	7+7+7+7+7+7+7+7+7+7
7+7+7+7+7+7+9	7+7+7+7+9+9+24	7+7+9+9+9+9+18	7+7+7+7+7+7+7+9	7+7+7+9+9+9+9+9+12	7+7+7+7+7+7+7+7+7+9
7+7+7+7+7+7+12	7+7+7+7+9+12+12	7+7+9+9+9+9+21	7+7+7+7+7+7+7+12	7+7+7+9+9+9+9+12+12	7+7+7+7+7+7+7+7+7+12
7+7+7+7+7+7+18	7+7+7+7+9+12+18	7+7+9+9+9+9+12+12	7+7+7+7+7+7+7+18	7+7+9+9+9+9+9+9+9	7+7+7+7+7+7+7+7+9+9
7+7+7+7+7+7+21	7+7+7+7+9+12+21	7+7+9+9+9+9+12+18	7+7+7+7+7+7+7+21	7+7+9+9+9+9+9+9+12	7+7+7+7+7+7+7+7+9+12
7+7+7+7+7+7+24	7+7+7+7+12+12+12	7+7+9+9+9+12+12+12	7+7+7+7+7+7+7+24	7+9+9+9+9+9+9+9+9	7+7+7+7+7+7+7+9+9+9
7+7+7+7+7+9+9	7+7+7+7+12+12+18	7+7+9+12+12+12+12+12	7+7+7+7+7+7+9+12	9+9+9+9+9+9+9+9+9	7+7+7+7+7+7+9+9+9+12
7+7+7+7+7+9+12	7+7+7+9+9+9+9+9	7+9+9+9+9+9+9+9	7+7+7+7+7+7+9+18		7+7+7+7+7+9+9+9+9+9
7+7+7+7+7+9+18	7+7+7+9+9+9+9+12	7+9+9+9+9+9+9+12	7+7+7+7+7+7+9+21		
7+7+7+7+7+9+21	7+7+7+9+9+9+9+18	7+9+9+9+9+9+9+18	7+7+7+7+7+7+12+12		
7+7+7+7+7+9+24	7+7+7+9+9+9+9+21	7+9+9+9+9+9+12+12	7+7+7+7+7+7+12+18		
7+7+7+7+7+12+12	7+7+7+9+9+9+9+24	7+9+9+9+9+12+12+12	7+7+7+7+7+9+9+9		
7+7+7+7+7+12+18	7+7+7+9+9+9+12+12	9+9+9+9+9+9+9+9	7+7+7+7+7+9+9+12		
7+7+7+7+7+12+21	7+7+7+9+9+9+12+18	9+9+9+9+9+9+9+12	7+7+7+7+7+9+9+18		
7+7+7+7+7+12+24	7+7+7+9+9+9+12+21	9+9+9+9+9+9+9+18	7+7+7+7+7+9+12+12		
7+7+7+7+7+18+18	7+7+7+9+12+12+12	9+9+9+9+9+9+12+12	7+7+7+7+7+12+12+12		
7+7+7+7+9+9+9	7+7+7+9+12+12+18	9+9+9+9+9+12+12+12	7+7+7+7+9+9+9+9		
7+7+7+7+9+9+12	7+7+7+12+12+12+12+12		7+7+7+7+9+9+9+12		
7+7+7+7+9+9+18	7+7+9+9+9+9+9+9		7+7+7+7+9+9+12+12		

Четыре блока

7+7+12+24	7+9+12+24	7+12+21+24	9+9+12+21	9+12+21+21	12+12+18+24
7+7+18+18	7+9+18+18	7+18+18+18	9+9+12+24	9+12+21+24	12+12+21+21
7+7+18+21	7+9+18+21	7+18+18+21	9+9+18+18	9+12+24+24	12+12+21+24
7+7+18+24	7+9+18+24	7+18+18+24	9+9+18+21	9+18+18+18	12+12+24+24
7+7+21+21	7+9+21+21	7+18+21+21	9+9+18+24	9+18+18+21	12+18+18+18
7+7+21+24	7+9+21+24	7+18+21+24	9+9+21+21	9+18+18+24	12+18+18+21
7+7+24+24	7+9+24+24	7+18+24+24	9+9+21+24	9+18+21+21	12+18+18+24
7+9+9+9	7+12+12+12	7+21+21+21	9+9+24+24	9+18+21+24	12+18+21+21
7+9+9+12	7+12+12+18	9+9+9+9	9+12+12+12	9+21+21+21	18+18+18+18
7+9+9+18	7+12+12+21	9+9+9+12	9+12+12+18	12+12+12+12	
7+9+9+21	7+12+12+24	9+9+9+18	9+12+12+21	12+12+12+18	
7+9+9+24	7+12+18+18	9+9+9+21	9+12+12+24	12+12+12+21	
7+9+12+12	7+12+18+21	9+9+9+24	9+12+18+18	12+12+12+24	
7+9+12+18	7+12+18+24	9+9+12+12	9+12+18+21	12+12+18+18	
7+9+12+21	7+12+21+21	9+9+12+18	9+12+18+24	12+12+18+21	

Шесть блоков

7+7+7+7+7+7	7+7+7+9+12+12	7+7+9+9+12+18	7+9+9+12+12+18	12+12+12+12+12+12	
7+7+7+7+7+9	7+7+7+9+12+12	7+7+9+9+12+21	7+9+9+12+12+21		
7+7+7+7+7+12	7+7+7+9+12+18	7+7+9+9+12+24	7+9+12+12+12+12		
7+7+7+7+7+18	7+7+7+9+12+21	7+7+9+9+18+18	7+9+12+12+12+18		
7+7+7+7+7+21	7+7+7+9+12+24	7+7+9+9+18+21	7+12+12+12+12+12		
7+7+7+7+7+24	7+7+7+9+18+18	7+7+9+12+12+12	9+9+9+9+9+9		
7+7+7+7+9+9	7+7+7+9+18+21	7+7+9+12+12+18	9+9+9+9+9+12		
7+7+7+7+9+12	7+7+7+9+18+24	7+7+9+12+12+21	9+9+9+9+9+18		
7+7+7+7+9+18	7+7+7+9+21+21	7+7+9+12+12+24	9+9+9+9+9+21		
7+7+7+7+9+21	7+7+7+12+12+12	7+7+9+12+18+18	9+9+9+9+9+24		
7+7+7+7+9+24	7+7+7+12+12+18	7+9+9+9+9+9	9+9+9+9+12+12		
7+7+7+7+12+12	7+7+7+12+12+21	7+9+9+9+9+12	9+9+9+9+12+18		
7+7+7+7+12+18	7+7+7+12+12+24	7+9+9+9+9+18	9+9+9+9+12+21		
7+7+7+7+12+21	7+7+7+12+18+18	7+9+9+9+9+21	9+9+9+9+12+24		
7+7+7+7+12+24	7+7+7+12+18+21	7+9+9+9+9+24	9+9+9+9+18+18		
7+7+7+7+18+18	7+7+9+9+9+9	7+9+9+9+12+12	9+9+9+12+12+12		
7+7+7+9+9+9	7+7+9+9+9+12	7+9+9+9+12+18	9+9+9+12+12+18		
7+7+7+9+9+12	7+7+9+9+9+18	7+9+9+9+12+21	9+9+9+12+12+21		
7+7+7+9+9+18	7+7+9+9+9+21	7+9+9+9+12+24	9+9+12+12+12+12		
7+7+7+9+9+21	7+7+9+9+9+24	7+9+9+9+18+18	9+9+12+12+12+18		
7+7+7+9+9+24	7+7+9+9+12+12	7+9+9+12+12+12	9+12+12+12+12+12		

ПОЛУПРОМЫШЛЕННЫЕ СПЛИТ-СИСТЕМЫ

TOSOT
MATCH YOUR FEELINGS



Стандартные кассетные внутренние блоки устанавливаются в подвесной потолок и обеспечивают равномерное охлаждение/обогрев помещения за счет подачи воздуха в четырех направлениях. Предусмотрена возможность подсоединения воздуховода для подмеса свежего воздуха в количестве 10% от общего объема рециркулируемого воздуха. Размер панели стандартной кассеты составляет 950×950 мм.

7 моделей от 6,8 до 15,5 кВт



Компактные кассетные внутренние блоки предназначены для монтажа в подвесной потолок. Блок закрывается декоративной панелью размером 650×650 мм, которая является видимой частью кондиционера. Несмотря на компактные размеры, кассетные сплит-системы обеспечивают равномерный воздухообмен в помещении за счет четырех рядов распределительных жалюзи. Предусмотрена возможность подсоединения воздуховода для подмеса свежего воздуха в количестве 10% от общего объема рециркулируемого воздуха.

2 модели на 3,5 и 5 кВт



Напольно-потолочные внутренние блоки используются в помещениях сложной формы, не оборудованных подвесными потолками. При установке под потолок поток воздуха распространяется горизонтально вдоль потолка. В случае с напольной установкой воздушная масса направляется вертикально вверх вдоль стены. Компактные размеры и различные возможности монтажа делают данные сплит-системы достойной альтернативой кассетным кондиционерам.

10 моделей от 2,6 до 15,5 кВт



Для кондиционирования помещений большой площади в офисных, торговых и административных зданиях, гостиницах, предприятиях сферы услуг и индустрии питания применяются полупромышленные сплит-системы. Широкий модельный ряд и разнообразие типов внутренних блоков позволят найти подходящее решение для любого помещения.

Кассетные, напольно-потолочные и канальные сплит-системы холодопроизводительностью от 2,6 до 39,5 кВт надежны, экономичны и удобны в эксплуатации. Полупромышленные кондиционеры TOSOT создают комфортный микроклимат в помещении площадью до 395 м². Увеличенные длины трасс и перепады высот расширяют возможности выбора места установки наружного и внутреннего блоков.

Полупромышленные сплит-системы TOSOT — это качественное оборудование для бизнеса с оптимальным набором функций и долгим сроком службы.



Канальные внутренние блоки устанавливаются за подвесным потолком и имеют возможность подмеса свежего воздуха. Объем подаваемого атмосферного воздуха может составлять 10% от общего объема, проходящего через внутренний блок.

10 моделей от 2,6 до 15,5 кВт



Канальные внутренние блоки высокой производительности размещаются в монтажном пространстве подвесного потолка. Один канальный кондиционер может обслуживать несколько воздуховодов за счет высокого статического давления.

4 модели от 20 до 39,5 кВт



К наружному блоку полупромышленной сплит-системы может быть подключен любой внутренний блок соответствующей холодопроизводительности (кассетный, напольно-потолочный или канальный). Принцип универсальности упрощает процесс установки системы кондиционирования и оптимизирует складскую логистику.

10 моделей от 2,6 до 15,5 кВт



ОБОЗНАЧЕНИЕ МОДЕЛИ





T 12 H - L D / I

T	Торговая марка TOSOT
12	Холодопроизводительность (×1000 BTU/ч)
H	C — только охлаждение H — охлаждение и обогрев
LD	LC — кассетные внутренние блоки LF — напольно-потолочные внутренние блоки LD — канальные внутренние блоки LU — универсальные наружные блоки
I	I — внутренний блок O — наружный блок

T F R 20 B / I

TF	Канальная сплит-система высокой производительности TOSOT
R	R — тепловой насос
20	Холодопроизводительность (кВт)
B	C — внутренний блок с одним выходным отверстием B — внутренний блок с двумя выходными отверстиями
I	I — внутренний блок O — наружный блок

МОДЕЛЬНЫЙ РЯД

Тип	Производительность, кВтУ/ч	9	12	18	24	30	36	42	48	60	68	84	102	135
КАССЕТНЫЕ БЛОКИ			●	●	●	●	●	●	●	●				
НАПОЛЬНО-ПОТОЛОЧНЫЕ БЛОКИ		●	●	●	●	●	●	●	●	●				
КАНАЛЬНЫЕ БЛОКИ		●	●	●	●	●	●	●	●	●				
КАНАЛЬНЫЕ БЛОКИ ВЫСОКОЙ ПРОИЗВОДИТЕЛЬНОСТИ											●	●	●	●

ГИБКОСТЬ И УДОБСТВО МОНТАЖА

Максимальное расстояние между внутренним и наружным блоками может достигать 50 м, а перепад высот — 30 м. Увеличенные значения длины трассы и перепада высот расширяют возможности выбора места установки сплит-системы. Проводной пульт управления поставляется в комплекте с 8-метровым кабелем подключения. Расстояние между пультом и блоком может быть увеличено до 25 метров.



РАСШИРЕННЫЕ ВОЗМОЖНОСТИ КОМПЛЕКТАЦИИ

Полупромышленные кассетные кондиционеры оснащаются встроенным насосом отвода конденсата, который позволяет поднимать воду на высоту до 1,1 м, что облегчает установку.

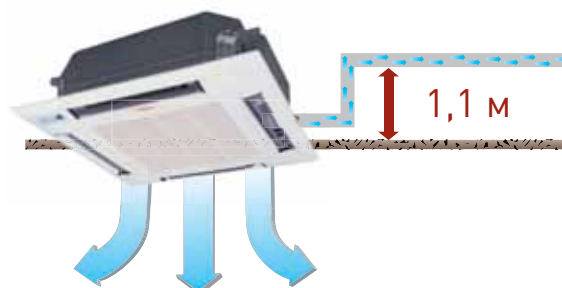

ПОДМЕС СВЕЖЕГО ВОЗДУХА

Полупромышленные канальные кондиционеры имеют возможность подмеса свежего воздуха. Объем подаваемого атмосферного воздуха может составлять 10% от общего объема, проходящего через внутренний блок.

Непрерывная работа канальной сплит-системы с возможностью подмеса свежего воздуха существенно сокращает концентрацию углекислого газа в помещении и способствует улучшению основных климатических показателей, влияющих на самочувствие людей.

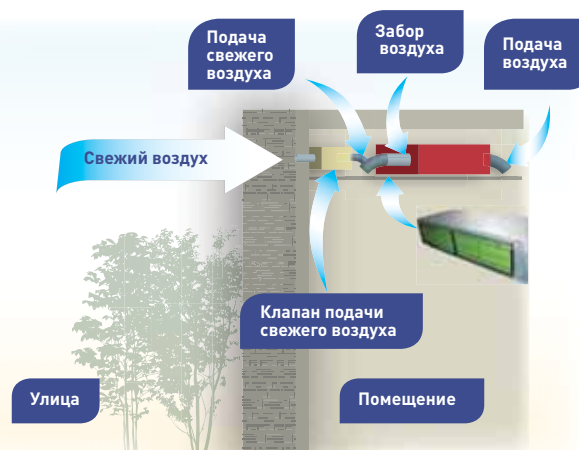

ОБОГРЕВ ПРИ НИЗКИХ ТЕМПЕРАТУРАХ

Полупромышленные сплит-системы способны обеспечивать не только охлаждение, но и обогрев помещения. Наружный блок кондиционера работает на обогрев при температуре окружающей среды до -7°C , что особенно актуально в межсезонье (поздней осенью или ранней весной), когда использование централизованного отопления нецелесообразно или невозможно. В этих условиях сплит-система отлично справится с ролью дополнительного обогревателя. Необходимо помнить, что отопление кондиционером сохраняет высокую эффективность лишь при небольших отрицательных температурах.



НИЗКОТЕМПЕРАТУРНЫЕ КОМПЛЕКТЫ WHITE FROST И BLACK FROST

Как правило, диапазон рабочих температур сплит-систем ограничен, а их включение при низких температурах чревато выходом из строя компрессора, ремонт которого может потребовать немалых материальных затрат.

Полупромышленные сплит-системы имеют возможность оснащения низкотемпературными комплектами WHITE FROST или BLACK FROST, обеспечивающими работу кондиционеров на охлаждение при температурах наружного воздуха до -30°C и -43°C соответственно. Создание максимально комфортного микроклимата вне зависимости от времени года возможно с адаптированными к зимним условиям сплит-системами.



КАССЕТНЫЕ СПЛИТ-СИСТЕМЫ



Насос отвода конденсата в комплекте

Z7A351 в комплекте

Y512 опция

в комплекте при заказе Y512



Модель			T12H-LC	T18H-LC	T24H-LC	T30H-LC	T36H-LC
Производительность	Охлаждение	кВт	3,5	5	6,8	8,3	10
	Обогрев	кВт	3,6	5,4	7,5	8,8	11
EER/COP		Вт/Вт	2,99/3,27	2,5/2,84	2,6/3	2,86/2,79	2,78/3,33
Электропитание		ф/В/Гц	1/220/50	1/220/50	1/220/50	1/220/50	1/220/50
Потребляемая мощность	Охлаждение	Вт	1170	2000	2620	2900	3600
	Обогрев	Вт	1100	1900	2500	3150	3300
Рабочий ток	Охлаждение	A	5,4	9	11,9	13,1	20
	Обогрев	A	5,1	8,7	11,4	13,1	18
Внутренний блок			T12H-LC/I	T18H-LC/I	T24H-LC/I	T30H-LC/I	T36H-LC/I
Объем рециркуляции воздуха		м³/ч	420/490/550	420/490/550	1000/1080/1180	1170/1270/1400	1500/1570/1660
Уровень шума		дБ(A)	43/45/47	43/45/47	43/45/47	48/49/51	48/51/53
Размеры	Д×В×Ш	мм	600×230×600	600×230×600	840×240×840	840×240×840	840×320×840
Упаковка	Д×В×Ш	мм	851×325×681	851×325×681	963×325×963	963×325×963	963×409×963
Масса нетто/брутто		кг	20/27	20/27	27/36	27/36	32/43
Размеры панели	Д×В×Ш	мм	650×50×650	650×50×650	950×60×950	950×60×950	950×60×950
Упаковка панели	Д×В×Ш	мм	733×117×673	733×117×673	1028×130×1043	1028×130×1043	1028×130×1043
Масса панели нетто/брутто		кг	2,5/3,5	2,5/3,5	6,5/10	6,5/10	6,5/10
Наружный блок			T12H-LU/O	T18H-LU/O	T24H-LU/O	T30H-LU/O	T36H-LU/O
Уровень шума		дБ(A)	56	56	59	59	60
Размеры	Д×В×Ш	мм	820×540×320	820×540×320	1018×695×412	980×790×427	1018×840×412
Упаковка	Д×В×Ш	мм	873×605×363	873×605×363	1103×770×453	1083×855×488	1103×1000×453
Масса нетто/брутто		кг	32/37	40/45	59/64	70/75	90/100
Марка компрессора			HITACHI	HITACHI	HITACHI	HITACHI	SANYO
Соединительные трубы	Газовая линия	дюйм (мм)	Ø1/2 (12,7)	Ø1/2 (12,7)	Ø5/8 (15,87)	Ø5/8 (15,87)	Ø3/4 (19)
	Жидкостная линия	дюйм (мм)	Ø1/4 (6,35)	Ø1/4 (6,35)	Ø3/8 (9,52)	Ø3/8 (9,52)	Ø1/2 (12,7)
Максимальные	Перепад высот	м	15	15	15	15	30
	Длина	м	20	20	30	30	50
Заводская заправка	R410A	кг	1	1,5	2,2	3	3,2
Дозаправка хладагентом	Свыше 5 м	г/м	30	30	60	60	120
Кабели электрических подключений	Электропитание внутреннего блока	мм²	3×1,5	3×1,5	3×1,5	3×1,5	3×1,5
	Электропитание наружного блока	мм²	3×2,5	3×4	3×4	3×4	3×6
	Межблочный	мм²	2×0,75	2×0,75	2×0,75	2×0,75	2×0,75
Наружный диаметр дренажного патрубка		мм	30	30	30	30	30
Автомат токовой защиты	Внутреннего блока	A	6	6	6	6	6
	Наружного блока	A	16	20	25	25	32
Диапазон рабочих температур	Охлаждение	°C	-7...+43	-7...+43	-7...+43	-7...+43	-7...+43
	Обогрев	°C	-7...+24	-7...+24	-7...+24	-7...+24	-7...+24
Диапазон рабочих температур с опцией WHITE FROST	Охлаждение	°C	-30...+43	-30...+43	-30...+43	-30...+43	-30...+43
	Обогрев	°C	-7...+24	-7...+24	-7...+24	-7...+24	-7...+24
Диапазон рабочих температур с опцией BLACK FROST	Охлаждение	°C	-43...+43	-43...+43	-43...+43	-43...+43	-43...+43
	Обогрев	°C	-7...+24	-7...+24	-7...+24	-7...+24	-7...+24
Высота подъема конденсата		мм	500	500	1100	1100	1100

ГАБАРИТНЫЕ РАЗМЕРЫ ВНУТРЕННИХ БЛОКОВ

T12H-LC/I, T18H-LC/I

T24H-LC/I—T60H-LC/I

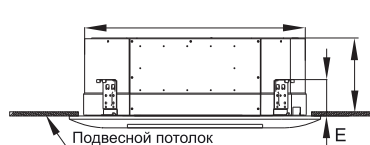
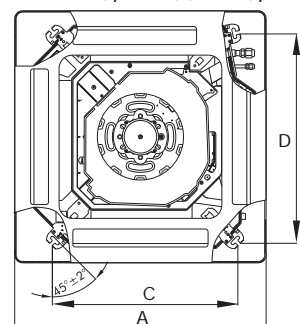
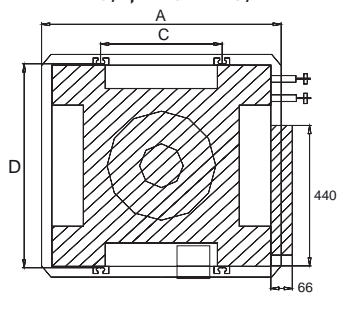

Модель / мм	A	B	C	D	E	H
T12H-LC/I	650	600	400	606	160	230
T18H-LC/I						
T24H-LC/I	950	840	680	780	160	240
T30H-LC/I						
T36H-LC/I						
T42H-LC/I						
T48H-LC/I						
T60H-LC/I						

Размеры: мм

Модель			T36H-LC	T42H-LC	T48H-LC	T60H-LC
Производительность	Охлаждение	кВт	10	12	13,2	15,5
	Обогрев	кВт	11	14	14,5	18,0
EER/COP		Вт/Вт	2,78/3,55	2,5/2,8	2,75/2,79	2,58/3,29
Электропитание		ф/В/Гц	3/380/50	3/380/50	3/380/50	3/380/50
Потребляемая мощность	Охлаждение	Вт	3600	4800	4800	6000
	Обогрев	Вт	3100	5000	5200	5300
Рабочий ток	Охлаждение	А	6,7	8,7	8,7	10,8
	Обогрев	А	5,7	8,5	9,5	10,3
Внутренний блок			T36H-LC/I	T42H-LC/I	T48H-LC/I	T60H-LC/I
Объем рециркуляции воздуха		м³/ч	1500/1570/1660	1500/1570/1660	1500/1570/1660	2400/2100/1900
Уровень шума		дБ(A)	48/51/53	48/51/53	48/51/53	49/53/55
Размеры	Д×В×Ш	мм	840×320×840	840×320×840	840×320×840	910×290×910
Упаковка	Д×В×Ш	мм	963×409×963	963×409×963	963×409×963	1023×375×993
Масса нетто/брутто		кг	32/43	32/43	32/43	43/53
Размеры панели	Д×В×Ш	мм	950×60×950	950×60×950	950×60×950	1040×65×1040
Упаковка панели	Д×В×Ш	мм	1028×130×1043	1028×130×1043	1028×130×1043	1037×140×1137
Масса панели нетто/брутто		кг	6,5/10	6,5/10	6,5/10	8/12
Наружный блок			T36H-LU/O2	T42H-LU/O2	T48H-LU/O2	T60H-LU/O2
Уровень шума		дБ(A)	60	60	63	64
Размеры	Д×В×Ш	мм	1018×840×412	1032×1250×412	1032×1250×412	1032×1250×412
Упаковка	Д×В×Ш	мм	1103×1000×453	1113×1400×453	1113×1400×453	1113×1400×453
Масса нетто/брутто		кг	90/100	112/123	112/123	123/134
Марка компрессора			SANYO	SANYO	DAIKIN	SANYO
Соединительные трубы	Газовая линия	дюйм (мм)	Ø3/4 (19)	Ø3/4 (19)	Ø3/4 (19)	Ø3/4 (19)
	Жидкостная линия	дюйм (мм)	Ø1/2 (12,7)	Ø1/2 (12,7)	Ø1/2 (12,7)	Ø1/2 (12,7)
Максимальные	Перепад высот	м	30	30	30	30
	Длина	м	50	50	50	50
Заводская заправка		R410A	3,2	3,55	3,8	4,5
Дозаправка хладагентом		Свыше 5 м	120	120	120	120
Кабели электрических подключений	Электропитание внутреннего блока	мм²	3×1,5	3×1,5	3×1,5	3×1,5
	Электропитание наружного блока	мм²	5×2,5	5×4	5×4	5×4
	Межблочный	мм²	2×0,75	2×0,75	2×0,75	2×0,75
Наружный диаметр дренажного патрубка		мм	30	30	30	30
Автомат токовой защиты	Внутреннего блока	А	6	6	6	6
	Наружного блока	А	16	20	25	25
Диапазон рабочих температур	Охлаждение	°C	-7...+43	-7...+43	-7...+43	-7...+43
	Обогрев	°C	-7...+24	-7...+24	-7...+24	-7...+24
Диапазон рабочих температур с опцией WHITE FROST	Охлаждение	°C	-30...+43	-30...+43	-30...+43	-30...+43
	Обогрев	°C	-7...+24	-7...+24	-7...+24	-7...+24
Диапазон рабочих температур с опцией BLACK FROST	Охлаждение	°C	-43...+43	-43...+43	-43...+43	-43...+43
	Обогрев	°C	-7...+24	-7...+24	-7...+24	-7...+24
Высота подъема конденсата		мм	1100	1100	1100	1100

ГАБАРИТНЫЕ РАЗМЕРЫ НАРУЖНЫХ БЛОКОВ

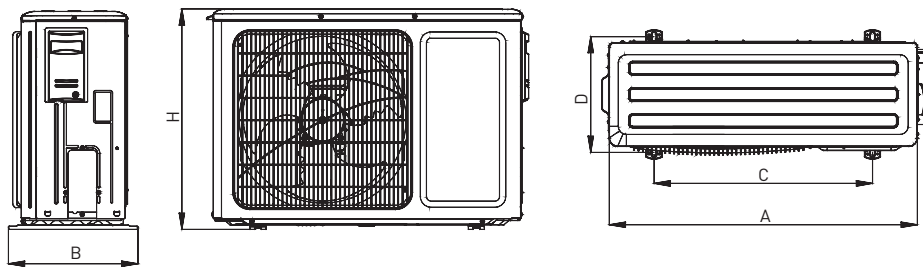

Модель / мм	A	B	C	H	D
T12H-LU/O	820	320	540	540	286
T18H-LU/O					
T24H-LU/O	1018	412	572	695	378
T30H-LU/O	980	427	610	790	395
T36H-LU/O	1018	412	572	840	378
T42H-LU/O					
T48H-LU/O	1032	412	572	1250	378
T60H-LU/O					

СХЕМЫ ЭЛЕКТРИЧЕСКИХ ПОДКЛЮЧЕНИЙ

T12H—T36H (1-фазные)

T36H—T48H (3-фазные)

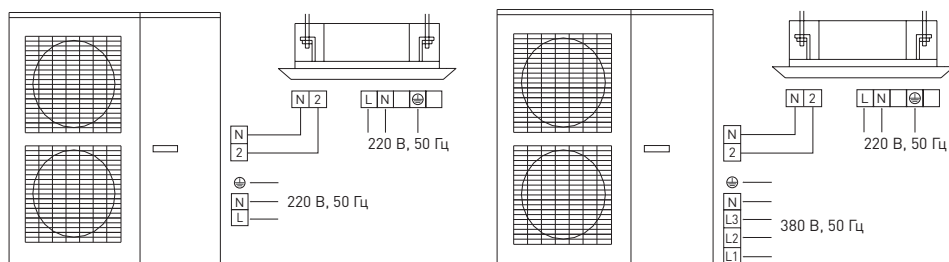

НАПОЛЬНО-ПОТОЛОЧНЫЕ СПЛИТ-СИСТЕМЫ



Z7A351 в комплекте

Y512 опция

в комплекте при заказе Y512



Модель			T09H-LF	T12H-LF	T18H-LF	T24H-LF	T30H-LF
Производительность	Охлаждение	кВт	2,6	3,5	5	7	8,5
	Обогрев	кВт	2,85	3,6	5,7	8	9,8
EER/COP		Вт/Вт	2,6/2,85	2,99/3,27	2,46/2,75	2,68/3,09	2,93/3,44
Электропитание		ф/В/Гц	1/220/50	1/220/50	1/220/50	1/220/50	1/220/50
Потребляемая мощность	Охлаждение	Вт	1000	1170	2030	2610	3000
	Обогрев	Вт	1000	1100	2070	2590	2850
Рабочий ток	Охлаждение	А	4,28	5,4	9,3	11,8	13,6
	Обогрев	А	4,45	5,1	9,5	11,7	13,6
Внутренний блок			T09H-LF/I	T12H-LF/I	T18H-LF/I	T24H-LF/I	T30H-LF/I
Объем рециркуляции воздуха		м³/ч	380/470/550	380/470/550	570/640/700	1000/1080/1170	1300/1450/1600
Уровень шума		дБ(А)	41/44/47	41/44/47	46/50/54	46/48/50	49/51/52
Размеры		Д×В×Ш мм	836×238×695	836×238×695	836×238×695	1300×188×600	1420×245×700
Упаковка		Д×В×Ш мм	938×310×808	938×310×808	938×310×808	1417×263×727	1548×345×828
Масса нетто/брутто		кг	25/32	26/33	26/33	33/40	48/58
Наружный блок			T09H-LU/O	T12H-LU/O	T18H-LU/O	T24H-LU/O	T30H-LU/O
Уровень шума		дБ(А)	55	56	56	59	59
Размеры		Д×В×Ш мм	820×540×320	820×540×320	820×540×320	1018×695×412	980×790×427
Упаковка		Д×В×Ш мм	873×605×363	873×605×363	873×605×363	1103×770×453	1083×855×488
Масса нетто/брутто		кг	32/37	32/37	40/45	59/64	70/75
Марка компрессора			HITACHI	HITACHI	HITACHI	HITACHI	HITACHI
Соединительные трубы	Газовая линия	дюйм (мм)	Ø3/8 (9,52)	Ø1/2 (12,7)	Ø1/2 (12,7)	Ø5/8 (15,87)	Ø5/8 (15,87)
	Жидкостная линия	дюйм (мм)	Ø1/4 (6,35)	Ø1/4 (6,35)	Ø1/4 (6,35)	Ø3/8 (9,52)	Ø3/8 (9,52)
Максимальные	Перепад высот	м	15	15	15	15	15
	Длина	м	20	20	20	30	30
Заводская заправка		кг	1,1	1	1,5	2,2	3
Дозаправка хладагентом		Свыше 5 м	г/м	30	30	60	60
Кабели электрических подключений	Электропитание внутреннего блока	мм²	3×1,5	3×1,5	3×1,5	3×1,5	3×1,5
	Электропитание наружного блока	мм²	3×2,5	3×2,5	3×4,0	3×4,0	3×4,0
	Межблочный	мм²	2×0,75	2×0,75	2×0,75	2×0,75	2×0,75
Наружный диаметр дренажного патрубка		мм	17	17	17	30	30
Автомат токовой защиты	Внутреннего блока	А	6	6	6	6	6
	Наружного блока	А	16	16	20	25	25
Диапазон рабочих температур	Охлаждение	°С	-7...+43	-7...+43	-7...+43	-7...+43	-7...+43
	Обогрев	°С	-7...+24	-7...+24	-7...+24	-7...+24	-7...+24
Диапазон рабочих температур с опцией WHITE FROST	Охлаждение	°С	-30...+43	-30...+43	-30...+43	-30...+43	-30...+43
	Обогрев	°С	-7...+24	-7...+24	-7...+24	-7...+24	-7...+24
Диапазон рабочих температур с опцией BLACK FROST	Охлаждение	°С	-43...+43	-43...+43	-43...+43	-43...+43	-43...+43
	Обогрев	°С	-7...+24	-7...+24	-7...+24	-7...+24	-7...+24

ГАБАРИТНЫЕ РАЗМЕРЫ ВНУТРЕННИХ БЛОКОВ

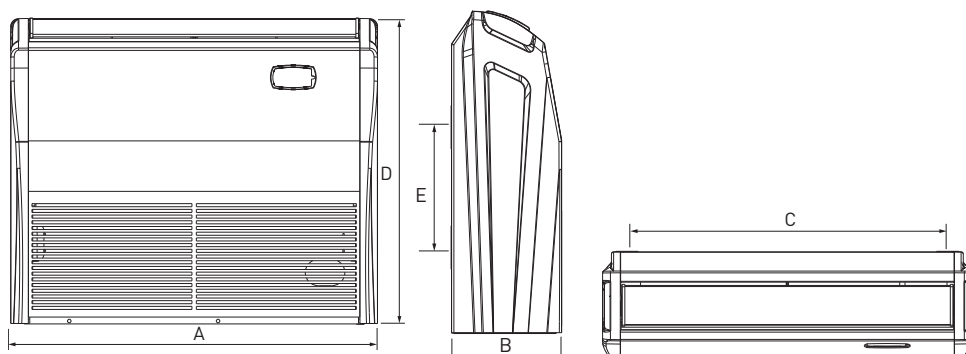

Модель / мм	A	B	C	D	E
T09H-LF/I	836	238	745	695	260
T12H-LF/I					
T18H-LF/I					
T24H-LF/I	1300	188	1202	600	260
T30H-LF/I	1420	245	1354	700	280
T36H-LF/I	1590	238	1491	695	260
T42H-LF/I					
T48H-LF/I					
T60H-LF/I	1700	245	1634	700	280

Модель			T36H-LF	T36H-LF	T42H-LF	T48H-LF	T60H-LF
Производительность	Охлаждение	кВт	10	9,8	12	13,2	15,5
	Обогрев	кВт	11	10,78	14	14,5	18,5
EER/COP		Вт/Вт	2,77/3,33	2,72/3,27	2,5/2,98	2,3/2,67	2,5/3,49
Электропитание		Ф/В/Гц	1/220/50	3/380/50	3/380/50	3/380/50	3/380/50
Потребляемая мощность	Охлаждение	Вт	3600	3600	4800	5000	6000
	Обогрев	Вт	3300	3300	4700	4800	5300
Рабочий ток	Охлаждение	А	20	6,7	8,7	9	10,9
	Обогрев	А	18	6,0	8,5	8,7	9,6
Внутренний блок			T36H-LF/I	T36H-LF/I	T42H-LF/I	T48H-LF/I	T60H-LF/I
Объем рециркуляции воздуха		м³/ч	1520/1630/1800	1520/1630/1800	1520/1630/1800	1520/1630/1800	1900/2100/2300
Уровень шума		дБ(А)	48/51/54	48/51/54	48/51/54	48/51/54	52/55/58
Размеры	Д×В×Ш	мм	1590×238×695	1590×238×695	1590×238×695	1590×238×695	1700×245×700
Упаковка	Д×В×Ш	мм	1717×345×833	1717×345×833	1717×345×833	1717×345×833	1828×345×828
Масса нетто/брутто		кг	48/58	48/58	48/58	48/58	65/73
Наружный блок			T36H-LU/O	T36H-LU/O2	T42H-LU/O2	T48H-LU/O2	T60H-LU/O2
Уровень шума		дБ(А)	60	60	60	63	64
Размеры	Д×В×Ш	мм	1018×840×412	1018×840×412	1032×1250×412	1032×1250×412	1032×1250×412
Упаковка	Д×В×Ш	мм	1103×1000×453	1103×1000×453	1113×1400×453	1113×1400×453	1113×1400×453
Масса нетто/брутто		кг	90/100	90/100	112/123	112/123	123/134
Марка компрессора			SANYO	SANYO	SANYO	DAIKIN	SANYO
Соединительные трубы	Газовая линия	дюйм (мм)	Ø3/4 (19)	Ø3/4 (19)	Ø3/4 (19)	Ø3/4 (19)	Ø3/4 (19)
	Жидкостная линия	дюйм (мм)	Ø1/2 (12,7)	Ø1/2 (12,7)	Ø1/2 (12,7)	Ø1/2 (12,7)	Ø1/2 (12,7)
Максимальные	Перепад высот	м	30	30	30	30	30
	Длина	м	50	50	50	50	50
Заводская заправка	R410A	кг	3,2	3,2	3,55	3,8	4,5
Дозаправка хладагентом	Свыше 5 м	г/м	120	120	120	120	120
Кабели электрических подключений	Электропитание внутреннего блока	мм²	3×1,5	3×1,5	3×1,5	3×1,5	3×1,5
	Электропитание наружного блока	мм²	3×6	5×2,5	5×4	5×4	5×4
	Межблочный	мм²	2×0,75	2×0,75	2×0,75	2×0,75	2×0,75
Наружный диаметр дренажного патрубка		мм	30	30	30	30	30
Автомат токовой защиты	Внутреннего блока	А	6	6	6	6	6
	Наружного блока	А	32	16	20	25	25
Диапазон рабочих температур	Охлаждение	°С	-7...+43	-7...+43	-7...+43	-7...+43	-7...+43
	Обогрев	°С	-7...+24	-7...+24	-7...+24	-7...+24	-7...+24
Диапазон рабочих температур с опцией WHITE FROST	Охлаждение	°С	-30...+43	-30...+43	-30...+43	-30...+43	-30...+43
	Обогрев	°С	-7...+24	-7...+24	-7...+24	-7...+24	-7...+24
Диапазон рабочих температур с опцией BLACK FROST	Охлаждение	°С	-43...+43	-43...+43	-43...+43	-43...+43	-43...+43
	Обогрев	°С	-7...+24	-7...+24	-7...+24	-7...+24	-7...+24

ГАБАРИТНЫЕ РАЗМЕРЫ НАРУЖНЫХ БЛОКОВ

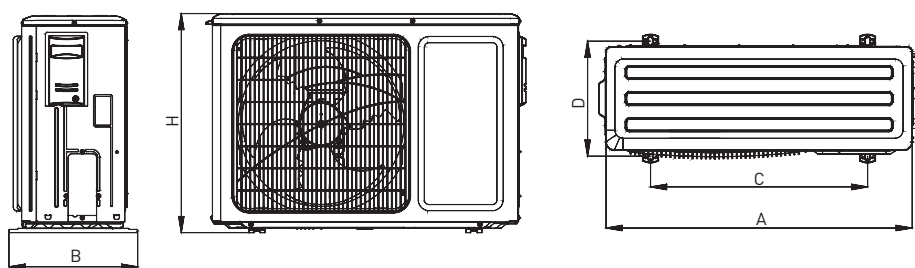

Модель / мм	A	B	C	H	D
T09H-LU/O	820	320	540	540	286
T12H-LU/O					
T18H-LU/O					
T24H-LU/O	1018	412	572	695	378
T30H-LU/O	980	427	610	790	395
T36H-LU/O	1018	412	572	840	378
T42H-LU/O	1032	412	572	1250	378
T48H-LU/O					
T60H-LU/O					

СХЕМЫ ЭЛЕКТРИЧЕСКИХ ПОДКЛЮЧЕНИЙ

T09H—T36H (1-фазные)

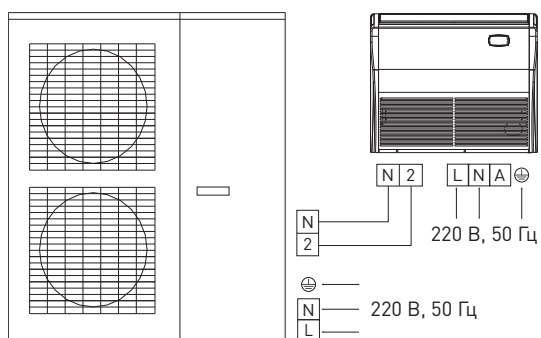

T36H—T60H (3-фазные)

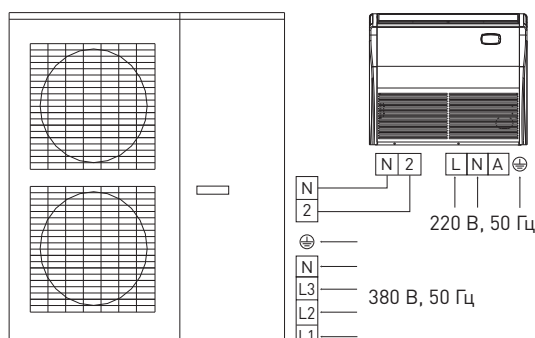

КАНАЛЬНЫЕ СПЛИТ-СИСТЕМЫ



Z4B351 в комплекте



YB1F2 опция



в комплекте при заказе YB1F2



Воздушный фильтр в комплекте



Модель			T09H-LD	T12H-LD	T18H-LD	T24H-LD	T30H-LD
Производительность	Охлаждение	кВт	2,6	3,5	5	7	8,3
	Обогрев	кВт	2,85	3,6	5,7	8	9,1
EER/COP		Вт/Вт	2,6/2,94	2,92/3,27	2,38/3,16	2,63/3,19	2,77/3,03
Электропитание		ф/В/Гц	1/220/50	1/220/50	1/220/50	1/220/50	1/220/50
Потребляемая мощность	Охлаждение	Вт	1000	1200	2100	2660	3000
	Обогрев	Вт	970	1100	1800	2510	3000
Рабочий ток	Охлаждение	А	4,39	5,4	9,4	12,1	13,5
	Обогрев	А	4,28	5,09	8,04	11,4	13,9
Внутренний блок			T09H-LD/I	T12H-LD/I	T18H-LD/I	T24H-LD/I	T30H-LD/I
Объем рециркуляции воздуха		м³/ч	400/470/550	490/540/600	680/750/840	1200/1400/1600	1100/1300/1500
Уровень шума		дБ(А)	34/36/37	36/38/40	38/40/42	42/44/47	42/44/47
Номинальное статическое давление		Па	25	25	25	37	37
Диапазон статического давления		Па	0-25	0-25	0-25	0-100	0-100
Размеры	Д×В×Ш	мм	913×220×680	913×220×680	1012×266×736	1270×268×530	1270×268×530
Упаковка	Д×В×Ш	мм	998×273×753	998×273×753	1123×323×798	1348×283×597	1348×283×597
Масса нетто/брутто		кг	24/29	25/30	34/41	37/43	37/43
Наружный блок			T09H-LU/O	T12H-LU/O	T18H-LU/O	T24H-LU/O	T30H-LU/O
Уровень шума		дБ(А)	55	56	56	59	59
Размеры	Д×В×Ш	мм	820×540×320	820×540×320	820×540×320	1018×695×412	980×790×427
Упаковка	Д×В×Ш	мм	873×605×363	873×605×363	873×605×363	1103×770×453	1083×855×488
Масса нетто/брутто		кг	32/37	32/37	40/45	59/64	70/75
Марка компрессора			HITACHI	HITACHI	HITACHI	HITACHI	HITACHI
Соединительные трубы	Газовая линия	дюйм (мм)	Ø3/8 (9,52)	Ø1/2 (12,7)	Ø1/2 (12,7)	Ø5/8 (15,87)	Ø5/8 (15,87)
	Жидкостная линия	дюйм (мм)	Ø1/4 (6,35)	Ø1/4 (6,35)	Ø1/4 (6,35)	Ø3/8 (9,52)	Ø3/8 (9,52)
Максимальные	Перепад высот	м	15	15	15	15	15
	Длина	м	20	20	20	30	30
Заводская заправка	R410A	кг	1,1	1	1,5	2,2	3
Дозаправка хладагентом	Свыше 5 м	г/м	30	30	30	60	60
Кабели электрических подключений	Электропитание внутреннего блока	мм²	3×1,5	3×1,5	3×1,5	3×1,5	3×1,5
	Электропитание наружного блока	мм²	3×2,5	3×2,5	3×4,0	3×4,0	3×4,0
	Межблочный	мм²	2×0,75	2×0,75	2×0,75	2×0,75	2×0,75
Наружный диаметр дренажного патрубка		мм	25	25	25	25	25
Автомат токовой защиты	Внутреннего блока	А	6	6	6	6	6
	Наружного блока	А	16	16	20	25	25
Диапазон рабочих температур	Охлаждение	°C	-7...+43	-7...+43	-7...+43	-7...+43	-7...+43
	Обогрев	°C	-7...+24	-7...+24	-7...+24	-7...+24	-7...+24
Диапазон рабочих температур с опцией WHITE FROST	Охлаждение	°C	-30...+43	-30...+43	-30...+43	-30...+43	-30...+43
	Обогрев	°C	-7...+24	-7...+24	-7...+24	-7...+24	-7...+24
Диапазон рабочих температур с опцией BLACK FROST	Охлаждение	°C	-43...+43	-43...+43	-43...+43	-43...+43	-43...+43
	Обогрев	°C	-7...+24	-7...+24	-7...+24	-7...+24	-7...+24

ГАБАРИТНЫЕ РАЗМЕРЫ ВНУТРЕННИХ БЛОКОВ

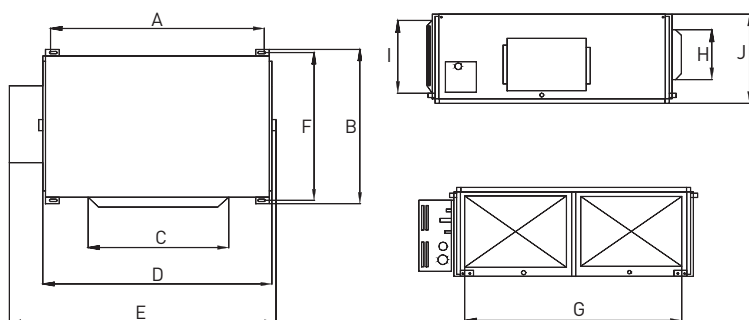

Модель / мм	A	B	C	D	E	F	G	H	I	J
T09H-LD/I	856	571	515	790	913	680	750	100	172	220
T12H-LD/I										
T18H-LD/I	932	430	738	891	1012	736	738	125	207	266
T24H-LD/I	1101	515	820	1159	1270	530	1002	160	235	268
T30H-LD/I										
T36H-LD/I										
T42H-LD/I	1011	748	820	1115	1226	775	979	160	230	290
T48H-LD/I	1015	788	820	1115	1226	815	979	160	261	330
T60H-LD/I										

Модель			T36H-LD	T36H-LD	T42H-LD	T48H-LD	T60H-LD
Производительность	Охлаждение	кВт	9,8	9,8	12	13,2	15,5
	Обогрев	кВт	11	11	14	14,5	18,5
EER/COP		Вт/Вт	2,45/3,14	2,45/3,14	2,26/2,86	2,41/2,87	2,5/3,49
Электропитание		ф/В/Гц	1/220/50	3/380/50	3/380/50	3/380/50	3/380/50
Потребляемая мощность	Охлаждение	Вт	4000	4000	5300	5100	6200
	Обогрев	Вт	3500	3500	4900	4600	5300
Рабочий ток	Охлаждение	А	22	7	9,6	9,2	11,3
	Обогрев	А	19	6,3	8,9	8,3	9,6
Внутренний блок			T36H-LD/I	T36H-LD/I	T42H-LD/I	T48H-LD/I	T60H-LD/I
Объем рециркуляции воздуха		м³/ч	1800/1900/2000	1800/1900/2000	1800/1900/2000	1850/2110/2300	1730/2070/2500
Уровень шума		дБ(А)	46/48/50	46/48/50	46/48/50	46/50/53	48/50/53
Номинальное статическое давление		Па	37	37	37	50	50
Диапазон статического давления		Па	0-150	0-150	0-150	0-150	0-150
Размеры		Д×В×Ш	1226×290×775	1226×290×775	1226×290×775	1226×290×775	1226×330×815
Упаковка		Д×В×Ш	1338×305×837	1338×305×837	1338×305×837	1338×305×837	1338×305×885
Масса нетто/брутто		кг	54/61	54/61	54/61	57/67	66/76
Наружный блок			T36H-LU/O	T36H-LU/O2	T42H-LU/O2	T48H-LU/O2	T60H-LU/O2
Уровень шума		дБ(А)	60	60	60	63	64
Размеры		Д×В×Ш	1018×840×412	1018×840×412	1032×1250×412	1032×1250×412	1032×1250×412
Упаковка		Д×В×Ш	1103×1000×453	1103×1000×453	1113×1400×453	1113×1400×453	1113×1400×453
Масса нетто/брутто		кг	90/100	90/100	112/123	112/123	123/134
Марка компрессора			SANYO	SANYO	SANYO	DAIKIN	SANYO
Соединительные трубы	Газовая линия	дюйм (мм)	Ø3/4 (19)	Ø3/4 (19)	Ø3/4 (19)	Ø3/4 (19)	Ø3/4 (19)
	Жидкостная линия	дюйм (мм)	Ø1/2 (12,7)	Ø1/2 (12,7)	Ø1/2 (12,7)	Ø1/2 (12,7)	Ø1/2 (12,7)
Максимальные	Перепад высот	м	30	30	30	30	30
	Длина	м	50	50	50	50	50
Заводская заправка		R410A	3,2	3,2	3,55	3,8	4,5
Дозаправка хладагентом		Свыше 5 м	120	120	120	120	120
Кабели электрических подключений	Электропитание внутреннего блока	мм²	3×1,5	3×1,5	3×1,5	3×1,5	3×1,5
	Электропитание наружного блока	мм²	3×6	5×2,5	5×4	5×4	5×4
	Межблочный	мм²	2×0,75	2×0,75	2×0,75	2×0,75	2×0,75
Наружный диаметр дренажного патрубка		мм	25	25	25	25	25
Автомат токовой защиты	Внутреннего блока	А	6	6	6	6	6
	Наружного блока	А	32	16	20	25	25
Диапазон рабочих температур	Охлаждение	°С	-7...+43	-7...+43	-7...+43	-7...+43	-7...+43
	Обогрев	°С	-7...+24	-7...+24	-7...+24	-7...+24	-7...+24
Диапазон рабочих температур с опцией WHITE FROST	Охлаждение	°С	-30...+43	-30...+43	-30...+43	-30...+43	-30...+43
	Обогрев	°С	-7...+24	-7...+24	-7...+24	-7...+24	-7...+24
Диапазон рабочих температур с опцией BLACK FROST	Охлаждение	°С	-43...+43	-43...+43	-43...+43	-43...+43	-43...+43
	Обогрев	°С	-7...+24	-7...+24	-7...+24	-7...+24	-7...+24

ГАБАРИТНЫЕ РАЗМЕРЫ НАРУЖНЫХ БЛОКОВ

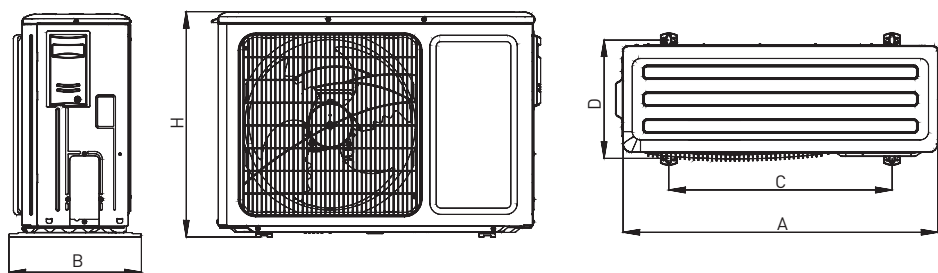

Модель / мм	A	B	C	H	D
T09H-LU/O	820	320	540	540	286
T12H-LU/O					
T18H-LU/O					
T24H-LU/O	1018	412	572	695	378
T30H-LU/O	980	427	610	790	395
T36H-LU/O	1018	412	572	840	378
T42H-LU/O	1032	412	572	1250	378
T48H-LU/O					
T60H-LU/O					

СХЕМЫ ЭЛЕКТРИЧЕСКИХ ПОДКЛЮЧЕНИЙ

T09H—T36H (1-фазные)

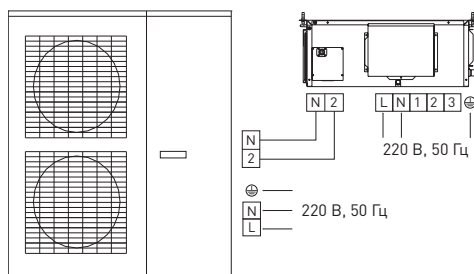

T36H—T60H (3-фазные)

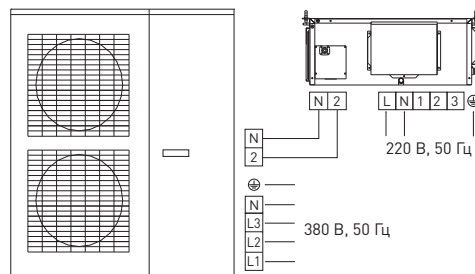

КАНАЛЬНЫЕ СПЛИТ-СИСТЕМЫ ВЫСОКОЙ ПРОИЗВОДИТЕЛЬНОСТИ



TFR20B



TFR25C



TFR30B



TFR40B



Модель			TFR20B	TFR25C
Производительность	Охлаждение	кВт	20	24,5
	Обогрев	кВт	22	27,5
EER/COP		Вт/Вт	2,38/3,14	2,5/3,06
Электропитание		ф/В/Гц	3/380/50	3/380/50
Потребляемая мощность	Охлаждение	Вт	8400	9800
	Обогрев	Вт	7000	9000
Рабочий ток	Охлаждение	А	15,3	22,2
	Обогрев	А	13,2	21,2
Внутренний блок			TFR20B/I	TFR25C/I
Объем рециркуляции воздуха		м³/ч	4000	4800
Уровень шума		дБ(А)	56	54
Номинальное статическое давление		Па	200	110
Диапазон статического давления		Па	100-300	30-250
Размеры	Д×В×Ш	мм	1463×799×389	1500×500×1000
Упаковка	Д×В×Ш	мм	1546×886×485	1843×688×1203
Масса нетто/брутто		кг	86/109	150/200
Наружный блок			TFR20B/O	TFR25C/O
Уровень шума		дБ(А)	65	65
Размеры	Д×В×Ш	мм	1150×460×1350	1150×460×1600
Упаковка	Д×В×Ш	мм	1320×505×1490	1320×505×1745
Масса нетто/брутто		кг	158/174	185/200
Марка компрессора			DANFOSS	DANFOSS
Соединительные трубы	Газовая линия	дюйм (мм)	Ø3/4 (19)	Ø1 (24,4)
	Жидкостная линия	дюйм (мм)	Ø3/8 (9,52)	Ø3/8 (9,52)
Максимальные	Перепад высот	м	30	30
	Длина	м	50	50
Заводская заправка	R410A	кг	5,0	6,7
Дозаправка хладагентом	Свыше 7,5 м	г/м	60	60
Кабели электрических подключений	Электропитание внутреннего блока	мм²	5×1,5	5×1,5
	Электропитание наружного блока	мм²	5×4	5×6
	Межблочный	мм²	2×0,75	2×0,75
Наружный диаметр дренажного патрубка		мм	30	30
Автомат токовой защиты	Внутреннего блока	А	10	10
	Наружного блока	А	20	20
Диапазон рабочих температур	Охлаждение	°С	-15...+43	-15...+43
	Обогрев	°С	-7...+24	-7...+24
Диапазон рабочих температур с опцией WHITE FROST	Охлаждение	°С	-30...+43	-30...+43
	Обогрев	°С	-7...+24	-7...+24
Диапазон рабочих температур с опцией BLACK FROST	Охлаждение	°С	-43...+43	-43...+43
	Обогрев	°С	-7...+24	-7...+24

ГАБАРИТНЫЕ РАЗМЕРЫ ВНУТРЕННИХ БЛОКОВ

Модель / мм	A	B	C	D	E	F
TFR20B	1463	632	992	1150	192	343
TFR25C	1560	910	331	1194	292	342
TFR30B	1560	910	1194	1194	292	342
TFR40B	1780	1040	868	1450	347	555

TFR20B, TFR25C, TFR30B

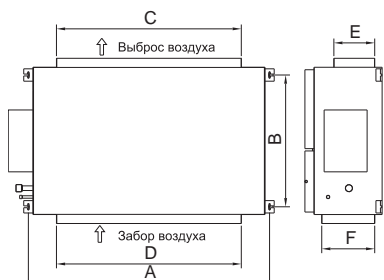

TFR40B

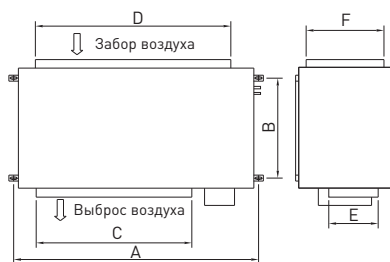

СХЕМЫ ЭЛЕКТРИЧЕСКИХ ПОДКЛЮЧЕНИЙ

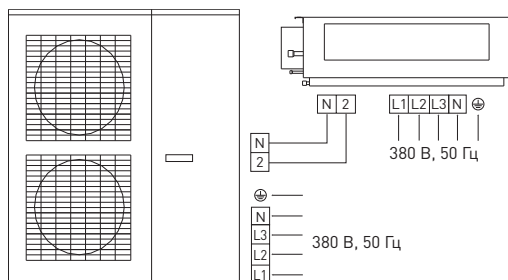



ZJ4011A в комплекте

YT1F опция

в комплекте при заказе YT1F



Воздушный фильтр в комплекте

Модель			TFR30B	TFR40B
Производительность	Охлаждение	кВт	30	39,5
	Обогрев	кВт	33	42
EER/COP		Вт/Вт	2,40/3,14	2,5/3,0
Электропитание		ф/В/Гц	3/380/50	3/380/50
Потребляемая мощность	Охлаждение	Вт	12500	15800
	Обогрев	Вт	10500	14000
Рабочий ток	Охлаждение	А	23,4	30
	Обогрев	А	22,6	26,6
Внутренний блок			TFR30B/I	TFR40B/I
Объем рециркуляции воздуха		м³/ч	5500	7000
Уровень шума		дБ(А)	57	58
Номинальное статическое давление		Па	120	150
Диапазон статического давления		Па	50-250	50-300
Размеры		Д×В×Ш	1500×500×1000	1700×650×1100
Упаковка		Д×В×Ш	1843×688×1203	1893×850×1463
Масса нетто/брутто		кг	156/206	205/255
Наружный блок			TFR30B/O	TFR40B/O
Уровень шума		дБ(А)	67	69
Размеры		Д×В×Ш	990×1772×880	1290×1772×880
Упаковка		Д×В×Ш	1165×1965×983	1373×1965×983
Масса нетто/брутто		кг	227/248	293/316
Марка компрессора			DANFOSS	DANFOSS
Соединительные трубы	Газовая линия	дюйм (мм)	Ø11/8 (28,5)	Ø11/8 (28,5)
	Жидкостная линия	дюйм (мм)	Ø1/2 (12,7)	Ø5/8 (15,8)
Максимальные	Перепад высот	м	30	30
	Длина	м	50	50
Заводская заправка		R410A	9,5	12
Дозаправка хладагентом		Свыше 7,5 м	120	170
Кабели электрических подключений	Электропитание внутреннего блока	мм²	5×1,5	5×1,5
	Электропитание наружного блока	мм²	5×10	5×10
	Межблочный	мм²	2×0,75	2×0,75
Наружный диаметр дренажного патрубка		мм	25	25
Автомат токовой защиты	Внутреннего блока	А	10	10
	Наружного блока	А	40	40
Диапазон рабочих температур	Охлаждение	°С	-15...+43	-15...+43
	Обогрев	°С	-7...+24	-7...+24
Диапазон рабочих температур с опцией WHITE FROST	Охлаждение	°С	-30...+43	-30...+43
	Обогрев	°С	-7...+24	-7...+24
Диапазон рабочих температур с опцией BLACK FROST	Охлаждение	°С	-43...+43	-43...+43
	Обогрев	°С	-7...+24	-7...+24

ГАБАРИТНЫЕ РАЗМЕРЫ НАРУЖНЫХ БЛОКОВ

TFR20B, TFR25C

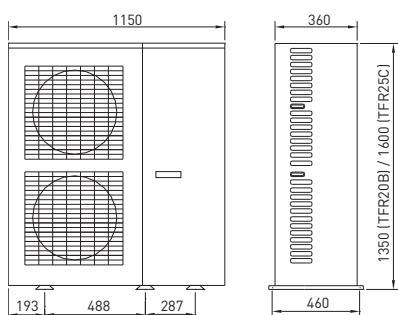

TFR30B, TFR40B

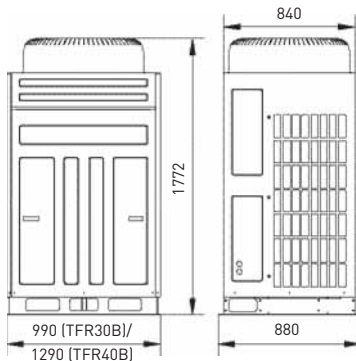

TFR30B, TFR40B

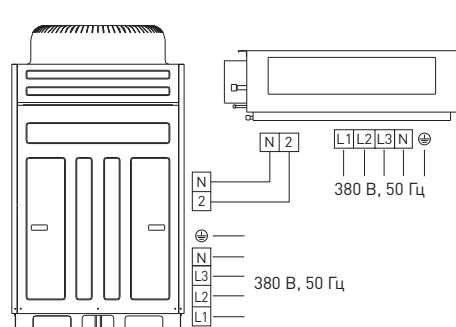

Размеры: мм

МУЛЬТИЗОНАЛЬНЫЕ СИСТЕМЫ

TOSOT MULTI VARIABLE

TOSOT
MATCH YOUR FEELINGS



Кассетные четырехпоточные внутренние блоки представлены в компактном (650×650 мм) и стандартном (950×950 мм) исполнениях. Блоки устанавливаются в подвесной потолок и обеспечивают равномерное охлаждение/обогрев помещения за счет подачи воздуха в четырех направлениях. Небольшая высота (от 230 мм) и встроенный насос для отвода конденсата облегчают установку кассетных блоков.

17 моделей от 2,2 до 14 кВт



Благодаря большой длине трасс и перепаду высот межблочных коммуникаций наружные блоки могут быть размещены на крыше, на техническом этаже, в подвале или в удалении от здания. Специальная конструкция нижней рамы и компактные размеры делают модули удобными для транспортировки. Все блоки TMV подключаются к единой системе трубопроводов, что существенно упрощает монтаж и оставляет возможность расширения системы в будущем.



Напольно-потолочные внутренние блоки могут быть установлены в любых помещениях благодаря своим компактным размерам (глубина от 225 мм). Широкий угол подачи воздуха обеспечивает его равномерное распределение по помещению. Кондиционеры просты и удобны в обслуживании. Решетка на защелках и моющиеся фильтры легко снимаются с любой стороны.

8 моделей от 2,8 до 14 кВт

Мультизональные системы TOSOT MULTI VARIABLE (TMV) идеально подходят для установки в торговых и бизнес-центрах, промышленных и производственных помещениях, логистических центрах, гостиницах, административных и общественных учреждениях, предприятиях индустрии питания.

К наружным блокам малой производительности (от 10 до 16 кВт) можно подключить до 9 внутренних блоков. Модульные наружные блоки отличаются большей производительностью (от 22,4 до 45 кВт) и возможностью объединения в систему. Максимальная производительность 4-модульной мультизональной системы составляет 180 кВт, а максимальное количество подключаемых внутренних блоков — 64. Многообразие внутренних блоков позволяет выбрать оптимальное решение для каждого помещения, исходя из его теплопритоков, конфигурации и монтажного пространства. Управление внутренними блоками осуществляется как с персонального проводного или беспроводного, так и с центрального пультов управления.

Мультизональные системы TMV отличаются возможностью поддержания оптимального микроклимата в каждом конкретном помещении, экономичностью, удобством в управлении, высокой надежностью и долговечностью, легкостью и удобством проектирования и монтажа.



Кассетные однопоточные внутренние блоки высотой всего 185 мм монтируются в подвесной потолок с расстоянием между подвесным и основным потолком 190 мм. Насос отвода конденсата входит в комплект поставки и обеспечивает подъем конденсата на 700 мм. Однопоточные блоки устанавливаются в помещениях с высотой потолков ниже 3,5 м и равномерно распределяют воздушный поток по помещению, поддерживая комфортный микроклимат.

3 модели от 2,2 до 3,6 кВт



Канальные внутренние блоки в тонком и стандартном исполнениях устанавливаются в подвесной потолок. Небольшая высота и насос для подъема отводимого конденсата облегчают монтаж. Благодаря пластиковому кожуху вентилятора и специальной геометрии его лопастей канальные блоки обладают низким уровнем шума.

15 моделей от 2,2 до 14 кВт



Настенные внутренние блоки отличаются современным дизайн корпуса, низкий уровень шума и многообразие функций. Автоматическое покачивание жалюзи, подготовка воздуха и самоочистка доступны в базовой комплектации. Опционально могут быть установлены воздушные фильтры, очищающие воздух от пыли и грязи и предотвращающие образование плесени и бактерий.

8 моделей от 2,2 до 7,1 кВт



ОБОЗНАЧЕНИЕ МОДЕЛИ

Внутренний блок

TMV – R 22 Zd / Na B – K

TMV	Мультизональные системы TOSOT
R	R — серия выпуска внутренних блоков
22	Холодопроизводительность (кВт/10)
Zd	G — настенные блоки Td — кассетные 1-поточные T — кассетные стандартные и компактные блоки Zd — напольно-потолочные блоки P — каналные и тонкие каналные блоки
Na	Na — хладагент R410A
B	A, B, E, G — конструктивное исполнение
K	K — 220–240 В, 1 Ф, 50 Гц M — 380–415 В, 3 Ф, 50 Гц

Наружный блок

TMV – Pdm 224 W / Na B – M

TMV	Мультизональные системы TOSOT
Pdm	Pd — DC-инверторные блоки Pdm — DC-инверторные модульные блоки
224	Холодопроизводительность (кВт/10)
W	W — наружный блок
Na	Na — хладагент R410A
B	B — второе поколение
M	M — 380–415 В, 3 Ф, 50 Гц K — 220–240 В, 1 Ф, 50 Гц

МОДЕЛЬНЫЙ РЯД

Производитель- ность, кВт	2,2	2,8	3,6	4,5	5,0	5,6	6,3	7,1	8,0	9,0	10,0	11,2	12,5	14,0
Настенные блоки 	●	●	●	●	●	●	●	●						
Кассетные однопоточные блоки 	●	●	●											
Кассетные четырёхпоточные компактные блоки 	●	●	●	●										
Кассетные четырёхпоточные стандартные блоки 		●	●	●	●	●	●	●	●	●	●	●	●	●
Напольно- потолочные блоки 		●	●		●			●		●		●	●	●
Канальные блоки 	●	●	●	●		●		●		●		●		●
Тонкие канальные блоки 	●	●	●	●		●		●						

НАСТЕННЫЕ ВНУТРЕННИЕ БЛОКИ



YB1FA
в комплекте



в комплекте



Z63351F
в комплекте

Опционально могут быть поставлены пульты управления ZJA011, CE50-24/E, CE51-24/E(m) и модуль для ключ-карты. Подробная информация представлена в разделе «Аксессуары» на стр. 78.

ТЕХНИЧЕСКИЕ ХАРАКТЕРИСТИКИ

Модель			TMV-R22G/NaG-K	TMV-R28G/NaG-K	TMV-R36G/NaG-K	TMV-R45G/NaG-K
Производительность	Охлаждение	Вт	2200	2800	3600	4500
	Обогрев	Вт	2500	3200	4000	5000
Электропитание		Ф/В/Гц	1/220/50	1/220/50	1/220/50	1/220/50
Потребляемая мощность		Вт	40	40	40	40
Объем рециркуляции воздуха		м³/ч	500	500	630	630
Уровень шума		дБ(A)	34/36/38	34/36/38	38/41/44	38/41/44
Размеры	Д×Ш×В	мм	843×180×275	843×180×275	940×200×298	940×200×298
Упаковка	Д×Ш×В	мм	915×255×355	915×255×355	1010×285×380	1010×285×380
Масса нетто/брутто		кг	10,5/12,5	10,5/12,5	13/16	13/16
Соединительные трубы	Газовая линия	дюйм (мм)	Ø3/8 (9,52)	Ø3/8 (9,52)	Ø1/2 (12,7)	Ø1/2 (12,7)
	Жидкостная линия	дюйм (мм)	Ø1/4 (6,35)	Ø1/4 (6,35)	Ø1/4 (6,35)	Ø1/4 (6,35)
Кабели электрических подключений	Электропитание	мм²	3x1,5	3x1,5	3x1,5	3x2,5
	Межблочный	мм²	2x0,5	2x0,5	2x0,5	2x0,5
Автомат токовой защиты		А	6	6	6	6
Наружный диаметр дренажного патрубка		мм	17	17	17	17

Примечание. Блоки поставляются со встроенным электронным расширительным клапаном. Данные в таблице указаны при следующих параметрах: температура наружного воздуха — охлаждение +35 °С; обогрев +7 °С; температура воздуха в помещении — охлаждение +27 °С; обогрев +20 °С.

ГАБАРИТНЫЕ РАЗМЕРЫ

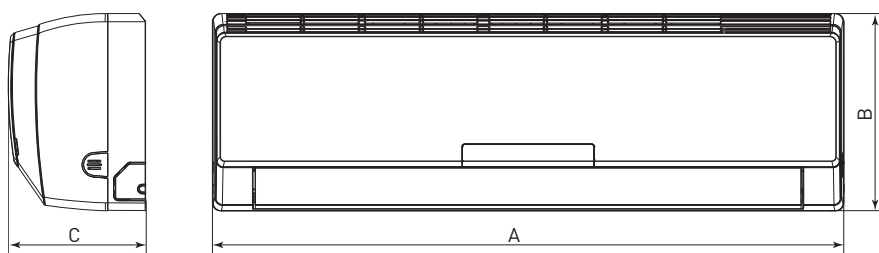

Модель / мм	A	B	C
TMV-R22G/NaG-K	843	275	180
TMV-R28G/NaG-K			
TMV-R36G/NaG-K	940	298	200
TMV-R45G/NaG-K			
TMV-R50G/NaG-K	1008	319	221
TMV-R56G/NaG-K			
TMV-R63G/NaG-K			
TMV-R71G/NaG-K			

НАСТЕННЫЕ ВНУТРЕННИЕ БЛОКИ



YB1FA
в комплекте



в комплекте



Z63351F
в комплекте

Опционально могут быть поставлены пульты управления ZJA011, CE50-24/E, CE51-24/E(m) и модуль для ключ-карты. Подробная информация представлена в разделе «Аксессуары» на стр. 78.

ТЕХНИЧЕСКИЕ ХАРАКТЕРИСТИКИ

Модель			TMV-R50G/NaG-K	TMV-R56G/NaG-K	TMV-R63G/NaG-K	TMV-R71G/NaG-K
Производительность	Охлаждение	Вт	5000	5600	6300	7100
	Обогрев	Вт	5800	6300	7000	8000
Электропитание		ф/В/Гц	1/220/50	1/220/50	1/220/50	1/220/50
Потребляемая мощность		Вт	40	60	60	60
Объем рециркуляции воздуха		м³/ч	630	800	800	800
Уровень шума		дБ(А)	38/41/44	38/41/44	38/41/44	38/41/44
Размеры	Д×Ш×В	мм	940×200×298	1008×221×319	1008×221×319	1008×221×319
Упаковка	Д×Ш×В	мм	1010×285×380	1073×313×395	1073×313×395	1073×313×395
Масса нетто/брутто		кг	13/16	15/20	15/20	15/20
Соединительные трубы	Газовая линия	дюйм (мм)	Ø1/2 (12,7)	Ø5/8 (15,9)	Ø5/8 (15,9)	Ø5/8 (15,9)
	Жидкостная линия	дюйм (мм)	Ø1/4 (6,35)	Ø3/8 (9,52)	Ø3/8 (9,52)	Ø3/8 (9,52)
Кабели электрических подключений	Электропитание	мм²	3×1,5	3×1,5	3×1,5	3×1,5
	Межблочный	мм²	2×0,5	2×0,5	2×0,5	2×0,5
Автомат токовой защиты		А	6	6	6	6
Наружный диаметр дренажного патрубка		мм	17	17	17	17

Примечание. Блоки поставляются со встроенным электронным расширительным клапаном. Данные в таблице указаны при следующих параметрах: температура наружного воздуха — охлаждение +35 °С; обогрев +7 °С; температура воздуха в помещении — охлаждение +27 °С; обогрев +20 °С.

МОНТАЖНАЯ ПАНЕЛЬ

TMV-R22G/NaG-K,
TMV-R28G/NaG-K

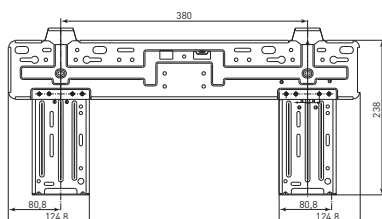

TMV-R36G/NaG-K, TMV-R45G/NaG-K,
TMV-R50G/NaG-K

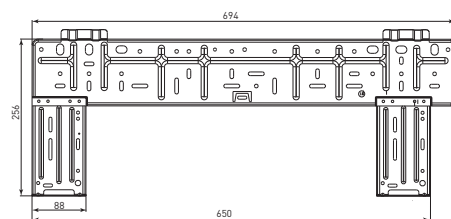

TMV-R56G/NaG-K, TMV-R63G/NaG-K,
TMV-R71G/NaG-K

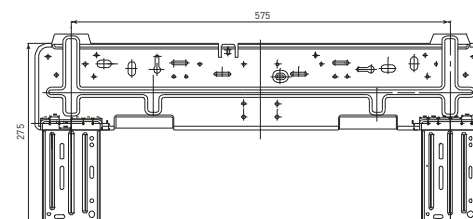

Размеры: мм

КАССЕТНЫЕ ОДНОПОТОЧНЫЕ ВНУТРЕННИЕ БЛОКИ



Y512
в комплекте



в комплекте



Z63351F
в комплекте



Насос отвода
конденсата
в комплекте

Опционально могут быть поставлены пульты управления ZX60451, ZJA011, CE50-24/E, CE51-24/E(m) и модуль для ключ-карты. Подробная информация представлена в разделе «Аксессуары» на стр. 78.

ТЕХНИЧЕСКИЕ ХАРАКТЕРИСТИКИ

Модель			TMV-R22Td/Na-K	TMV-R28Td/Na-K	TMV-R36Td/Na-K	
Производительность	Охлаждение	Вт	2200	2800	3600	
	Обогрев	Вт	2500	3200	4000	
Электропитание		ф/В/Гц	1/220/50	1/220/50	1/220/50	
Потребляемая мощность		Вт	42	42	42	
Объем рециркуляции воздуха		м³/ч	450	500	500	
Уровень шума		дБ(А)	41/43/45	41/43/45	41/43/45	
Корпус блока	Размеры	Д×Ш×В	мм	920×360×185	920×360×185	920×360×185
	Упаковка	Д×Ш×В	мм	1290×465×270	1290×465×270	1290×465×270
	Масса нетто/брутто	кг		16/25	16/25	16/25
Панель	Размеры	Д×Ш×В	мм	1180×430×30	1180×430×30	1180×430×30
	Упаковка	Д×Ш×В	мм	1260×505×110	1260×505×110	1260×505×110
	Масса нетто/брутто	кг		3/5	3/5	3/5
Соединительные трубы	Газовая линия	дюйм (мм)	Ø3/8 (9,52)	Ø3/8 (9,52)	Ø1/2 (12,7)	
	Жидкостная линия	дюйм (мм)	Ø1/4 (6,35)	Ø1/4 (6,35)	Ø1/4 (6,35)	
Кабели электрических подключений	Электропитание	мм²	3×1,5	3×1,5	3×1,5	
	Межблочный	мм²	2×0,5	2×0,5	2×0,5	
Автомат токовой защиты		А	6	6	6	
Наружный диаметр дренажного патрубка		мм	30	30	30	
Высота подъема конденсата		мм	700	700	700	

Примечание. Электронный расширительный клапан входит в комплект поставки и устанавливается на корпус блока при монтаже. Данные в таблице указаны при следующих параметрах: температура наружного воздуха — охлаждение +35 °С; обогрев +7 °С; температура воздуха в помещении — охлаждение +27 °С; обогрев +20 °С.

ГАБАРИТНЫЕ РАЗМЕРЫ

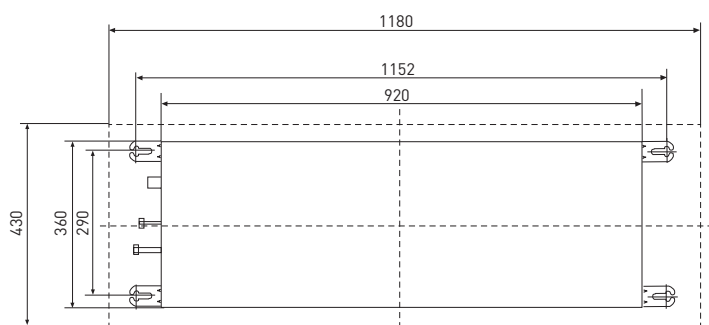

РАЗМЕРЫ ДЛЯ УСТАНОВКИ

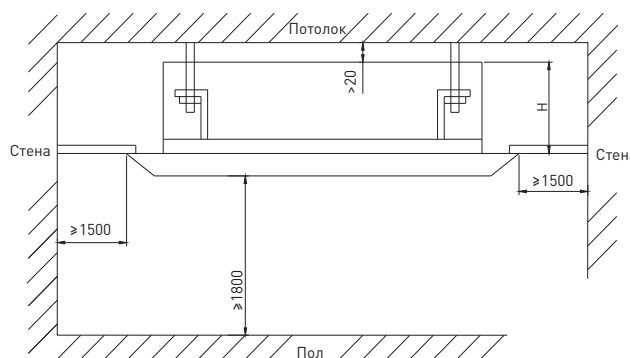

Размеры: мм

КАССЕТНЫЕ ЧЕТЫРЕХПОТОЧНЫЕ КОМПАКТНЫЕ ВНУТРЕННИЕ БЛОКИ

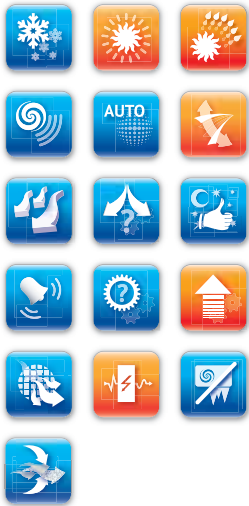

Y512
в комплекте



в комплекте



Z63351F
в комплекте



Насос отвода
конденсата
в комплекте

Опционально могут быть поставлены пульты управления ZX60451, ZJA011, CE50-24/E, CE51-24/E(m) и модуль для ключ-карты. Подробная информация представлена в разделе «Аксессуары» на стр. 78.

ТЕХНИЧЕСКИЕ ХАРАКТЕРИСТИКИ

Модель			TMV-R22T/NaA-K	TMV-R28T/NaA-K	TMV-R36T/NaA-K	TMV-R45T/NaA-K
Производительность	Охлаждение	Вт	2200	2800	3600	4500
	Обогрев	Вт	2500	3200	4000	5000
Электропитание		ф/В/Гц	1/220/50	1/220/50	1/220/50	1/220/50
Потребляемая мощность		Вт	12	12	12	12
Объем рециркуляции воздуха		м³/ч	600	600	600	600
Уровень шума		дБ(А)	41/44/47	41/44/47	41/44/47	41/44/47
Корпус блока	Размеры	Д×Ш×В	мм	570×570×230	570×570×230	570×570×230
	Упаковка	Д×Ш×В	мм	848×728×310	848×728×310	848×728×310
	Масса нетто/брутто	кг		20/27	20/27	20/27
Панель	Размеры	Д×Ш×В	мм	650×650×50	650×650×50	650×650×50
	Упаковка	Д×Ш×В	мм	730×670×102	730×670×102	730×670×102
	Масса нетто/брутто	кг		2,5/3,56	2,5/3,56	2,5/3,56
Соединительные трубы	Газовая линия	дюйм (мм)	Ø3/8 (9,52)	Ø3/8 (9,52)	Ø1/2 (12,7)	Ø1/2 (12,7)
	Жидкостная линия	дюйм (мм)	Ø1/4 (6,35)	Ø1/4 (6,35)	Ø1/4 (6,35)	Ø1/4 (6,35)
Кабели электрических подключений	Электропитание	мм²	3×1,5	3×1,5	3×1,5	3×1,5
	Межблочный	мм²	2×0,5	2×0,5	2×0,5	2×0,5
Автомат токовой защиты		А	6	6	6	6
Наружный диаметр дренажного патрубка		мм	30	30	30	30
Высота подъема конденсата		мм	500	500	500	500

Примечание. Блоки поставляются со встроенным электронным расширительным клапаном. Данные в таблице указаны при следующих параметрах: температура наружного воздуха — охлаждение +35 °С; обогрев +7 °С; температура воздуха в помещении — охлаждение +27 °С; обогрев +20 °С.

ГАБАРИТНЫЕ РАЗМЕРЫ

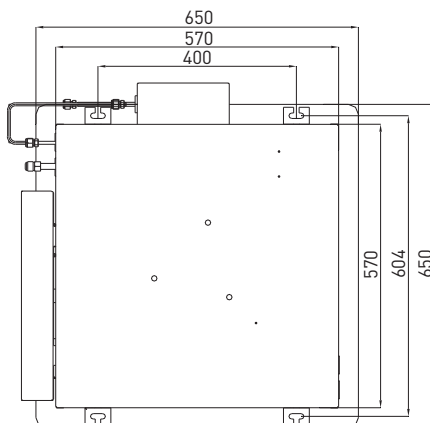

РАЗМЕРЫ ДЛЯ УСТАНОВКИ

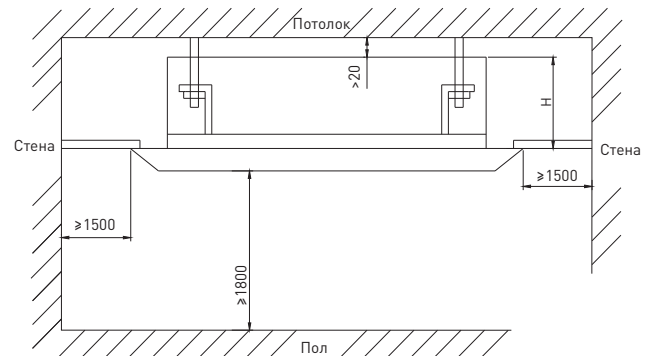

Размеры: мм

КАССЕТНЫЕ ЧЕТЫРЕХПОТОЧНЫЕ СТАНДАРТНЫЕ ВНУТРЕННИЕ БЛОКИ

Y512
в комплекте

в комплекте

Z63351F
в комплектеНасос отвода
конденсата
в комплекте

Опционально могут быть поставлены пульты управления ZJA011, CE50-24/E, CE51-24/E(m) и модуль для ключ-карты. Подробная информация представлена в разделе «Аксессуары» на стр. 78.

ТЕХНИЧЕСКИЕ ХАРАКТЕРИСТИКИ

Модель			TMV-R28T/Na-K	TMV-R36T/Na-K	TMV-R45T/Na-K	TMV-R50T/Na-K
Производительность	Охлаждение	Вт	2800	3600	4500	5000
	Обогрев	Вт	3200	4000	5000	5800
Электропитание		ф/В/Гц	1/220/50	1/220/50	1/220/50	1/220/50
Потребляемая мощность		Вт	65	65	65	65
Объем рециркуляции воздуха		м³/ч	680	680	680	680
Уровень шума		дБ(А)	33/35/37	33/35/37	33/35/37	33/35/37
Корпус блока	Размеры	Д×Ш×В	мм	840×840×190	840×840×190	840×840×190
	Упаковка	Д×Ш×В	мм	960×960×257	960×960×257	960×960×257
	Масса нетто/брутто		кг	25/33	25/33	25/33
Панель	Размеры	Д×Ш×В	мм	950×950×60	950×950×60	950×950×60
	Упаковка	Д×Ш×В	мм	1040×1025×115	1040×1025×115	1040×1025×115
	Масса нетто/брутто		кг	6,5/10	6,5/10	6,5/10
Соединительные трубы	Газовая линия	дюйм (мм)	Ø3/8 (9,52)	Ø1/2 (12,7)	Ø1/2 (12,7)	Ø1/2 (12,7)
	Жидкостная линия	дюйм (мм)	Ø1/4 (6,35)	Ø1/4 (6,35)	Ø1/4 (6,35)	Ø1/4 (6,35)
Кабели электрических подключений	Электропитание	мм²	3×1,5	3×1,5	3×1,5	3×1,5
	Межблочный	мм²	2×0,5	2×0,5	2×0,5	2×0,5
Автомат токовой защиты		А	6	6	6	6
Наружный диаметр дренажного патрубка		мм	30	30	30	30
Высота подъема конденсата		мм	1100	1100	1100	1100

Модель			TMV-R56T/Na-K	TMV-R63T/Na-K	TMV-R71T/Na-K	TMV-R80T/Na-K	TMV-R90T/Na-K
Производительность	Охлаждение	Вт	5600	6300	7100	8000	9000
	Обогрев	Вт	6300	7100	8000	8800	10000
Электропитание		ф/В/Гц	1/220/50	1/220/50	1/220/50	1/220/50	1/220/50
Потребляемая мощность		Вт	83	83	83	83	133
Объем рециркуляции воздуха		м³/ч	1180	1180	1180	1180	1180
Уровень шума		дБ(А)	35/37/39	35/37/39	35/37/39	35/37/39	36/38/40
Корпус блока	Размеры	Д×Ш×В	мм	840×840×240	840×840×240	840×840×240	840×840×240
	Упаковка	Д×Ш×В	мм	960×960×310	960×960×310	960×960×310	960×960×310
	Масса нетто/брутто		кг	30/38	30/38	30/38	30/38
Панель	Размеры	Д×Ш×В	мм	950×950×60	950×950×60	950×950×60	950×950×60
	Упаковка	Д×Ш×В	мм	1040×1025×115	1040×1025×115	1040×1025×115	1040×1025×115
	Масса нетто/брутто		кг	6,5/10	6,5/10	6,5/10	6,5/10
Соединительные трубы	Газовая линия	дюйм (мм)	Ø5/8 (15,9)	Ø5/8 (15,9)	Ø5/8 (15,9)	Ø5/8 (15,9)	Ø5/8 (15,9)
	Жидкостная линия	дюйм (мм)	Ø3/8 (9,52)	Ø3/8 (9,52)	Ø3/8 (9,52)	Ø3/8 (9,52)	Ø3/8 (9,52)
Кабели электрических подключений	Электропитание	мм²	3×1,5	3×1,5	3×1,5	3×1,5	3×1,5
	Межблочный	мм²	2×0,5	2×0,5	2×0,5	2×0,5	2×0,5
Автомат токовой защиты		А	6	6	6	6	6
Наружный диаметр дренажного патрубка		мм	30	30	30	30	30
Высота подъема конденсата		мм	1100	1100	1100	1100	1100

КАССЕТНЫЕ ЧЕТЫРЕХПОТОЧНЫЕ СТАНДАРТНЫЕ ВНУТРЕННИЕ БЛОКИ



Y512
в комплекте



в комплекте



Z63351F
в комплекте



Насос отвода
конденсата
в комплекте

Опционально могут быть поставлены пульты управления ZJA011, CE50-24/E, CE51-24/E(m) и модуль для ключ-карты. Подробная информация представлена в разделе «Аксессуары» на стр. 78.

ТЕХНИЧЕСКИЕ ХАРАКТЕРИСТИКИ

Модель			TMV-R100T/Na-K	TMV-R112T/Na-K	TMV-R125T/Na-K	TMV-R140T/Na-K
Производительность	Охлаждение	Вт	10000	11200	12500	14000
	Обогрев	Вт	11000	12500	13500	14500
Электропитание		ф/В/Гц	1/220/50	1/220/50	1/220/50	1/220/50
Потребляемая мощность		Вт	133	133	133	133
Объем рециркуляции воздуха		м³/ч	1860	1860	1860	1860
Уровень шума		дБ(А)	36/38/40	36/38/40	36/38/40	36/38/40
Корпус блока	Размеры	Д×Ш×В	мм	840×840×320	840×840×320	840×840×320
	Упаковка	Д×Ш×В	мм	960×960×394	960×960×394	960×960×394
	Масса нетто/брутто	кг		38/46	38/46	38/46
Панель	Размеры	Д×Ш×В	мм	950×950×60	950×950×60	950×950×60
	Упаковка	Д×Ш×В	мм	1040×1025×115	1040×1025×115	1040×1025×115
	Масса нетто/брутто	кг		6,5/10	6,5/10	6,5/10
Соединительные трубы	Газовая линия	дюйм (мм)	∅5/8 (15,9)	∅5/8 (15,9)	∅5/8 (15,9)	∅5/8 (15,9)
	Жидкостная линия	дюйм (мм)	∅3/8 (9,52)	∅3/8 (9,52)	∅3/8 (9,52)	∅3/8 (9,52)
Кабели электрических	Электропитание	мм²	3×1,5	3×1,5	3×2,5	3×1,5
	Межблочный	мм²	2×0,5	2×0,5	2×0,5	2×0,5
Автомат токовой защиты		А	6	6	6	6
Наружный диаметр дренажного патрубка		мм	30	30	30	30
Высота подъема конденсата		мм	1100	1100	1100	1100

Примечание. Блоки поставляются со встроенным электронным расширительным клапаном. Данные в таблице указаны при следующих параметрах: температура наружного воздуха — охлаждение +35 °С; обогрев +7 °С; температура воздуха в помещении — охлаждение +27 °С; обогрев +20 °С.

ГАБАРИТНЫЕ РАЗМЕРЫ

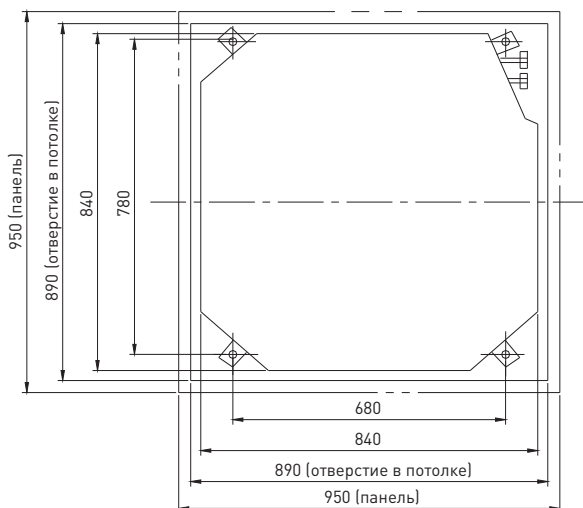

РАЗМЕРЫ ДЛЯ УСТАНОВКИ

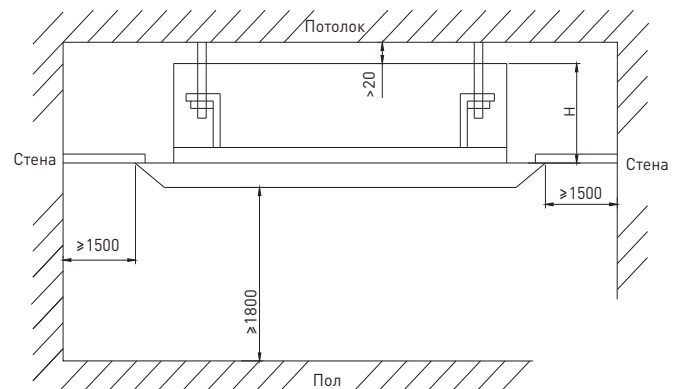

Размеры: мм

НАПОЛЬНО-ПОТОЛОЧНЫЕ ВНУТРЕННИЕ БЛОКИ

YB1FA
в комплекте

в комплекте

Z63351F
в комплекте

Опционально могут быть поставлены пульты управления ZX60451, ZJA011, CE50-24/E, CE51-24/E(m) и модуль для ключ-карты. Подробная информация представлена в разделе «Аксессуары» на стр. 78.

ТЕХНИЧЕСКИЕ ХАРАКТЕРИСТИКИ

Модель			TMV-R28Zd/NaB-K	TMV-R36Zd/NaB-K	TMV-R50Zd/NaB-K	TMV-R71Zd/NaB-K
Производительность	Охлаждение	Вт	2800	3600	5000	7100
	Обогрев	Вт	3200	4000	5800	8000
Электропитание		ф/В/Гц	1/220/50	1/220/50	1/220/50	1/220/50
Потребляемая мощность		Вт	55	55	110	140
Объем рециркуляции воздуха		м³/ч	650	650	950	1400
Уровень шума		дБ(А)	38/40/43	38/41/44	43/45/48	44/49/51
Размеры	Д×В×Ш	мм	1220×700×225	1220×700×225	1220×700×225	1420×700×245
Упаковка	Д×В×Ш	мм	1340×820×300	1340×820×300	1340×820×300	1545×825×330
Масса нетто/брутто		кг	40/50	40/50	40/50	52/61
Соединительные трубы	Газовая линия	дюйм (мм)	∅3/8 (9,52)	∅1/2 (12,7)	∅1/2 (12,7)	∅5/8 (15,9)
	Жидкостная линия	дюйм (мм)	∅1/4 (6,35)	∅1/4 (6,35)	∅1/4 (6,35)	∅3/8 (9,52)
Кабели электрических подключений	Электропитание	мм²	3×1,5	3×1,5	3×1,5	3×1,5
	Межблочный	мм²	2×0,5	2×0,5	2×0,5	2×0,5
Автомат токовой защиты		А	6	6	6	6
Наружный диаметр дренажного патрубка		мм	17	17	17	30

Примечание. Блоки поставляются со встроенным электронным расширительным клапаном. Данные в таблице указаны при следующих параметрах: температура наружного воздуха — охлаждение +35 °С; обогрев +7 °С; температура воздуха в помещении — охлаждение +27 °С; обогрев +20 °С.

ГАБАРИТНЫЕ РАЗМЕРЫ

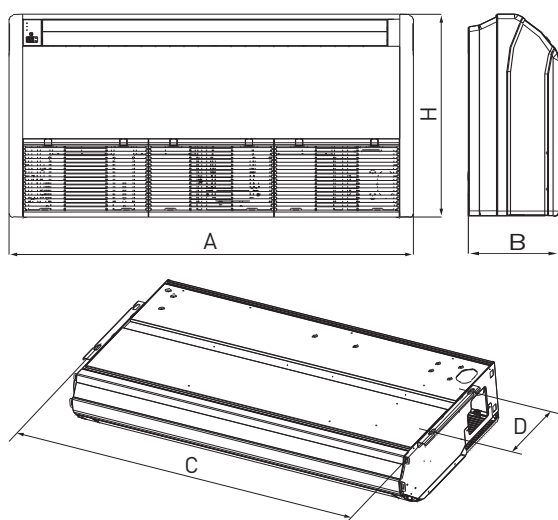

Модель / мм	A	B	H	C	D
TMV-R28Zd/NaB-K	1220	225	700	1158	280
TMV-R36Zd/NaB-K					
TMV-R50Zd/NaB-K					
TMV-R71Zd/NaB-K	1420	245	700	1354	280
TMV-R90Zd/NaB-K					
TMV-R112Zd/NaB-K	1700	245	700	1634	280
TMV-R125Zd/NaB-K					
TMV-R140Zd/NaB-K					

НАПОЛЬНО-ПОТОЛОЧНЫЕ ВНУТРЕННИЕ БЛОКИ

YB1FA
в комплекте

в комплекте

Z63351F
в комплекте

Опционально могут быть поставлены пульты управления ZX60451, ZJA011, CE50-24/E, CE51-24/E(m) и модуль управления ключ-картой. Подробная информация представлена в разделе «Аксессуары» на стр. 78.

ТЕХНИЧЕСКИЕ ХАРАКТЕРИСТИКИ

Модель			TMV-R90Zd/NaB-K	TMV-R112Zd/NaB-K	TMV-R125Zd/NaB-K	TMV-R140Zd/NaB-K
Производительность	Охлаждение	Вт	8000	11200	12500	14000
	Обогрев	Вт	9000	12500	13500	16000
Электропитание		ф/В/Гц	1/220/50	1/220/50	1/220/50	1/220/50
Потребляемая мощность		Вт	180	250	250	300
Объем рециркуляции воздуха		м³/ч	1600	2000	2000	2300
Уровень шума		дБ(А)	44/49/51	46/50/54	47/51/55	47/51/55
Размеры	Д×В×Ш	мм	1420×700×245	1700×700×245	1700×700×245	1700×700×245
Упаковка	Д×В×Ш	мм	1545×825×330	1825×825×330	1825×825×330	1825×825×330
Масса нетто/брутто		кг	54/63	64/72	66/74	66/74
Соединительные трубы	Газовая линия	дюйм (мм)	Ø5/8 (15,9)	Ø5/8 (15,9)	Ø5/8 (15,9)	Ø5/8 (15,9)
	Жидкостная линия	дюйм (мм)	Ø3/8 (9,52)	Ø3/8 (9,52)	Ø3/8 (9,52)	Ø3/8 (9,52)
Кабели электрических подключений	Электропитание	мм²	3×1,5	3×1,5	3×1,5	3×1,5
	Межблочный	мм²	2×0,5	2×0,5	2×0,5	2×0,5
Автомат токовой защиты		А	6	6	6	6
Наружный диаметр дренажного патрубка		мм	30	30	30	30

Примечание. Блоки поставляются со встроенным электронным расширительным клапаном. Данные в таблице указаны при следующих параметрах: температура наружного воздуха — охлаждение +35 °С; обогрев +7 °С; температура воздуха в помещении — охлаждение +27 °С; обогрев +20 °С.

РАЗМЕРЫ ДЛЯ УСТАНОВКИ

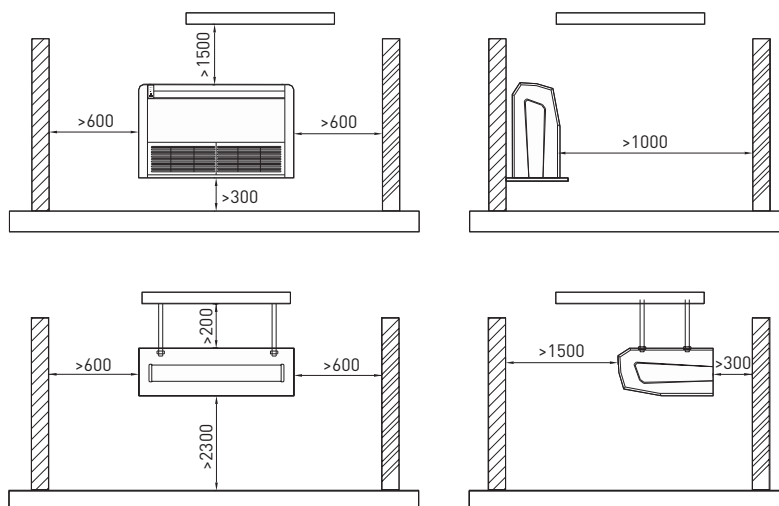

Размеры: мм

КАНАЛЬНЫЕ ВНУТРЕННИЕ БЛОКИ



Опционально могут быть поставлены пульта управления ZX60451, ZJA011, CE50-24/E, CE51-24/E(m) и модуль для ключ-карты. Подробная информация представлена в разделе «Аксессуары» на стр. 78.

ТЕХНИЧЕСКИЕ ХАРАКТЕРИСТИКИ

Модель	Без насоса		TMV-R22P/NaB-K	TMV-R28P/NaB-K	TMV-R36P/NaB-K	TMV-R45P/NaB-K
	С насосом		TMV-R22PS/NaB-K	TMV-R28PS/NaB-K	TMV-R36PS/NaB-K	TMV-R45PS/NaB-K
Производительность	Охлаждение	Вт	2200	2800	3600	4500
	Обогрев	Вт	2500	3200	4000	5000
Электропитание		ф/В/Гц	1/220/50	1/220/50	1/220/50	1/220/50
Потребляемая мощность		Вт	75	80	80	140
Объем рециркуляции воздуха		м³/ч	450	570	570	700
Статическое давление		Па	50/20	50/20	50/20	50/20
Уровень шума		дБ(A)	33/35/37	35/37/39	35/37/39	36/38/40
Размеры	Д×Ш×В	мм	880×665×250	880×665×250	880×665×250	980×721×266
Упаковка	Д×Ш×В	мм	1020×745×305	1020×745×305	1020×745×305	1123×798×323
Масса нетто/брутто		кг	28,5/33,5	30,5/35,5	30,5/35,5	36/41
Соединительные трубы	Газовая линия	дюйм (мм)	∅3/8 (9,52)	∅3/8 (9,52)	∅1/2 (12,7)	∅1/2 (12,7)
	Жидкостная линия	дюйм (мм)	∅1/4 (6,35)	∅1/4 (6,35)	∅1/4 (6,35)	∅1/4 (6,35)
Кабели электрических подключений	Электропитание	мм²	3×1,5	3×1,5	3×1,5	3×1,5
	Межблочный	мм²	2×0,5	2×0,5	2×0,5	2×0,5
Автомат токовой защиты		А	6	6	6	6
Наружный диаметр дренажного патрубка		мм	20	20	20	30
Высота подъема конденсата		мм	1000	1000	1000	1000

Примечание. Блоки поставляются со встроенным электронным расширительным клапаном. Данные в таблице указаны при следующих параметрах: температура наружного воздуха — охлаждение +35 °С; обогрев +7 °С; температура воздуха в помещении — охлаждение +27 °С; обогрев +20 °С.

ГАБАРИТНЫЕ РАЗМЕРЫ

РАЗМЕРЫ ДЛЯ УСТАНОВКИ

TMV-R22P(S)/NaB-K — TMV-R36P(S)/NaB-K

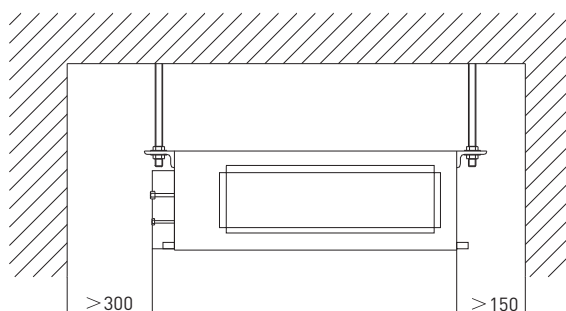
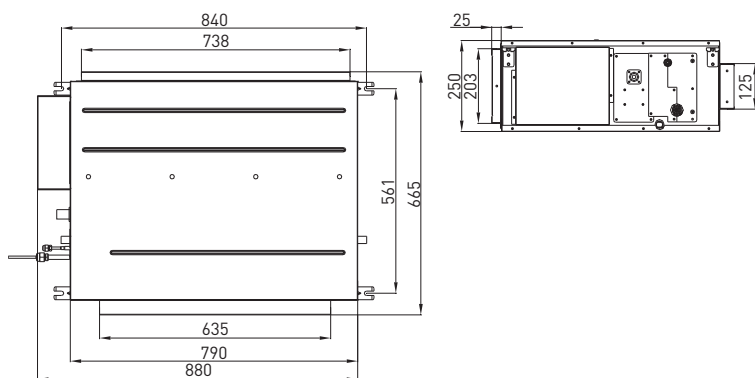

Размеры: мм

КАНАЛЬНЫЕ ВНУТРЕННИЕ БЛОКИ



Y512
в комплекте



Z60351F
в комплекте



Насос отвода
конденсата
в комплекте
(для TMV-R*PS/NaB-K)



в комплекте



Воздушный фильтр
в комплекте

Опционально могут быть поставлены пульта управления ZX60451, ZJA011, CE50-24/E, CE51-24/E(m) и модуль для ключ-карты. Подробная информация представлена в разделе «Аксессуары» на стр. 78.

ТЕХНИЧЕСКИЕ ХАРАКТЕРИСТИКИ

Модель	Без насоса		TMV-R56P/NaB-K	TMV-R71P/NaB-K	TMV-R90P/NaB-K	TMV-R112P/NaB-K	TMV-R140P/NaB-K
	С насосом		TMV-R56PS/NaB-K	TMV-R71PS/NaB-K	TMV-R90PS/NaB-K	TMV-R112PS/NaB-K	TMV-R140PS/NaB-K
Производительность	Охлаждение	Вт	5600	7100	9000	11 200	14 000
	Обогрев	Вт	6300	8000	10 000	12 500	15 000
Электропитание		ф/В/Гц	1/220/50	1/220/50	1/220/50	1/220/50	1/220/50
Потребляемая мощность		Вт	240	240	360	360	500
Объем рециркуляции воздуха		м³/ч	1000	1100	1700	1700	2000
Статическое давление		Па	60/30	60/30	80/40	80/40	100/50
Уровень шума		дБ(A)	40/42/44	41/43/45	44/46/48	44/46/48	46/48/50
Размеры	Д×Ш×В	мм	1155×736×300	1155×736×300	1425×736×300	1425×736×300	1425×736×300
Упаковка	Д×Ш×В	мм	1248×788×375	1248×788×375	1517×788×375	1517×788×375	1517×788×375
Масса нетто/брутто		кг	51/59	51/59	64/73	64/73	65,5/75
Соединительные трубы	Газовая линия	дюйм (мм)	Ø5/8 (15,9)	Ø5/8 (15,9)	Ø5/8 (15,9)	Ø5/8 (15,9)	Ø5/8 (15,9)
	Жидкостная линия	дюйм (мм)	Ø3/8 (9,52)	Ø3/8 (9,52)	Ø3/8 (9,52)	Ø3/8 (9,52)	Ø3/8 (9,52)
Кабели электрических подключений	Электропитание	мм²	3×1,5	3×1,5	3×1,5	3×1,5	3×1,5
	Межблочный	мм²	2×0,5	2×0,5	2×0,5	2×0,5	2×0,5
Автомат токовой защиты		А	6	6	6	6	6
Наружный диаметр дренажного патрубка		мм	30	30	30	30	30
Высота подъема конденсата		мм	1000	1000	1000	1000	1000

Примечание. Блоки поставляются со встроенным электронным расширительным клапаном. Данные в таблице указаны при следующих параметрах: температура наружного воздуха — охлаждение +35 °С; обогрев +7 °С; температура воздуха в помещении — охлаждение +27 °С; обогрев +20 °С.

ГАБАРИТНЫЕ РАЗМЕРЫ

TMV-R45P(S)/NaB-K — TMV-R140P(S)/NaB-K

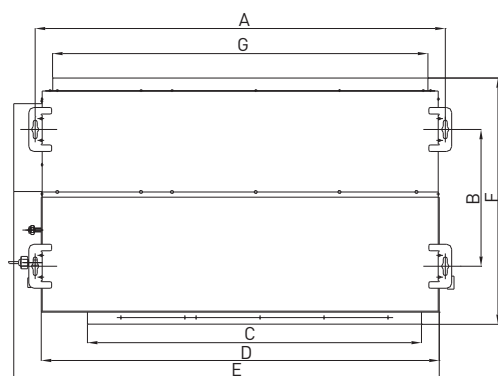

Модель / мм	A	B	C	D	E	F	G
TMV-R45P(S)/NaB-K	932	430	738	892	980	721	738
TMV-R56P(S)/NaB-K	1114	420	918	1074	1159	736	1010
TMV-R71P(S)/NaB-K							
TMV-R90P(S)/NaB-K	1382	420	1155	1340	1425	736	1280
TMV-R112P(S)/NaB-K							
TMV-R140P(S)/NaB-K							

ТОНКИЕ КАНАЛЬНЫЕ ВНУТРЕННИЕ БЛОКИ



Y512
в комплекте



Z60351F
в комплекте



Насос отвода
конденсата
в комплекте



в комплекте



Воздушный фильтр
в комплекте

Опционально могут быть поставлены пульта управления ZX60451, ZJA011, CE50-24/E, CE51-24/E(m) и модуль для ключ-карты. Подробная информация представлена в разделе «Аксессуары» на стр. 78.

ТЕХНИЧЕСКИЕ ХАРАКТЕРИСТИКИ

Модель			TMV-R22PS/ NaE-K	TMV-R28PS/ NaE-K	TMV-R36PS/ NaE-K	TMV-R45PS/ NaE-K	TMV-R56PS/ NaE-K	TMV-R71PS/ NaE-K
Производительность	Охлаждение	Вт	2200	2800	3600	4500	5600	7100
	Обогрев	Вт	2500	3200	4000	5000	6300	8000
Электропитание		ф/В/Гц	1/220/50	1/220/50	1/220/50	1/220/50	1/220/50	1/220/50
Потребляемая мощность		Вт	64	64	70	91	91	100
Объем рециркуляции воздуха		м³/ч	450	450	550	700	700	1000
Статическое давление		Па	20	20	20	20	20	20
Уровень шума		дБ(A)	33/35/37	33/35/37	35/37/39	36/38/40	37/39/41	38/40/42
Размеры	Д×Ш×В	мм	700×615×200	700×615×200	700×615×200	900×615×200	900×615×200	1100×615×200
Упаковка	Д×Ш×В	мм	890×740×290	890×740×290	890×740×290	1120×740×290	1120×740×290	1320×740×290
Масса нетто/брутто		кг	21/27	21/27	21/27	26/33	26/33	30/39
Соединительные трубы	Газовая линия	дюйм (мм)	Ø3/8 (9,52)	Ø3/8 (9,52)	Ø1/2 (12,7)	Ø1/2 (12,7)	Ø5/8 (15,9)	Ø5/8 (15,9)
	Жидкостная линия	дюйм (мм)	Ø1/4 (6,35)	Ø1/4 (6,35)	Ø1/4 (6,35)	Ø1/4 (6,35)	Ø3/8 (9,52)	Ø3/8 (9,52)
Кабели электрических подключений	Электропитание	мм²	3×1,5	3×1,5	3×1,5	3×1,5	3×1,5	3×1,5
	Межблочный	мм²	2×0,5	2×0,5	2×0,5	2×0,5	2×0,5	2×0,5
Автомат токовой защиты		А	6	6	6	6	6	6
Наружный диаметр дренажного патрубка		мм	20	20	20	30	30	30
Высота подъема конденсата		мм	1000	1000	1000	1000	1000	1000

Примечание. Блоки поставляются со встроенным электронным расширительным клапаном. Данные в таблице указаны при следующих параметрах: температура наружного воздуха — охлаждение +35 °С; обогрев +7 °С; температура воздуха в помещении — охлаждение +27 °С; обогрев +20 °С.

ГАБАРИТНЫЕ РАЗМЕРЫ

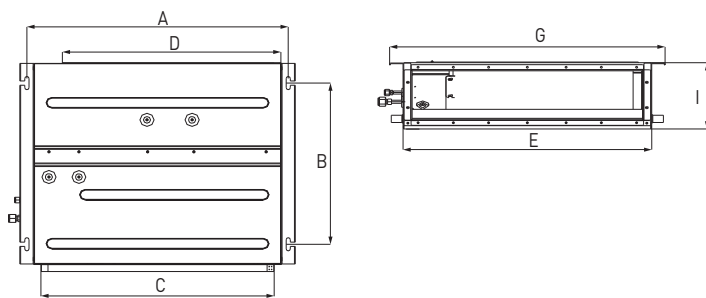

Модель / мм	A	B	C	D	E	G	I
TMV-R22PS/NaE-K	742	491	662	620	700	782	200
TMV-R28PS/NaE-K							
TMV-R36PS/NaE-K	942	491	862	820	900	982	200
TMV-R45PS/NaE-K							
TMV-R56PS/NaE-K							
TMV-R71PS/NaE-K	1142	491	1062	1020	1100	1182	200

РАЗМЕРЫ ДЛЯ УСТАНОВКИ

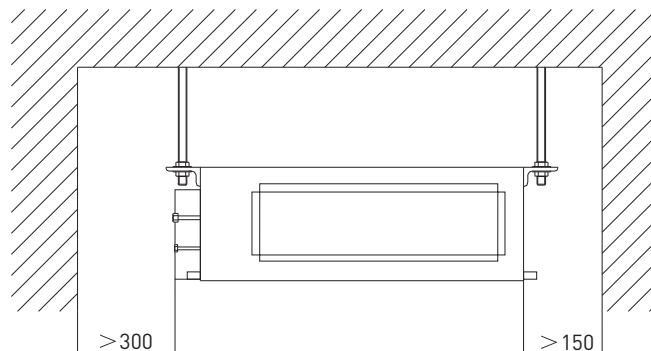

Размеры: мм

НАРУЖНЫЕ БЛОКИ МАЛОЙ ПРОИЗВОДИТЕЛЬНОСТИ



ТЕХНИЧЕСКИЕ ХАРАКТЕРИСТИКИ

Модель			TMV-Pd 100W/NaB-K	TMV-Pd 120W/NaB-K	TMV-Pd 140W/NaB-K	TMV-Pd 160W/NaB-K
Количество внутренних блоков	шт.		6	7	8	9
Суммарная холодопроизводительность	кВт		5,0–13,5	6,0–16,2	7,0–18,9	8,0–21,6
Производительность	Охлаждение	кВт	10,0	12,0	14,0	16,0
	Обогрев	кВт	11,0	14,0	15,4	17,6
Электропитание		ф/В/Гц	1/220/50	1/220/50	1/220/50	1/220/50
Потребляемая мощность	Охлаждение	кВт	2,86	3,50	4,36	4,98
	Обогрев	кВт	2,60	3,40	4,05	4,85
Рабочий ток	Охлаждение	А	14,2	17,3	20,5	23,2
	Обогрев	А	13,2	16,4	19,6	21,9
Объем рециркуляции воздуха	м³/ч		6200	6200	6000	6400
Уровень шума	дБ(А)		58	58	58	60
Размеры	Д×Ш×В	мм	950×1250×340	950×1250×340	950×1250×340	950×1250×340
Упаковка	Д×Ш×В	мм	1113×1400×453	1113×1400×453	1113×1400×453	1113×1400×453
Масса нетто/брутто		кг	111/122	111/122	111/122	115/122
Марка компрессора	DC-инвертор двухроторный		PANASONIC	PANASONIC	PANASONIC	PANASONIC
Соединительные трубы	Газовая линия	дюйм (мм)	Ø5/8 (15,87)	Ø5/8 (15,87)	Ø5/8 (15,87)	Ø3/4 (19,05)
	Жидкостная линия	дюйм (мм)	Ø3/8 (9,52)	Ø3/8 (9,52)	Ø3/8 (9,52)	Ø3/8 (9,52)
Суммарная длина трассы	м		150	150	150	150
Длина до наиболее удаленного блока	м		25	25	25	25
Перепад высот	Между наружным и внутренними блоками	м	30	30	30	30
	Между внутренними блоками	м	10	10	10	10
Заводская заправка	R410A	кг	7,5	7,5	7,5	7,5
Дозаправка хладагентом	Свыше 15 м	г/м	для Ø19,05: 0,25 кг/м; Ø15,9: 0,17 кг/м; Ø12,7: 0,11 кг/м; Ø9,5: 0,054 кг/м, Ø6,35: 0,022 кг/м			
Кабели электрических подключений	Электропитание	мм²	3×4	3×4	3×6	3×6
	Межблочный	мм²	2×0,5	2×0,5	2×0,5	2×0,5
Автомат токовой защиты	А		32	32	40	40
Диапазон рабочих температур	Охлаждение	°С	+10...+48	+10...+48	+10...+48	+10...+48
	Обогрев	°С	-20...+27	-20...+27	-20...+27	-20...+27

Примечание. Данные в таблице указаны при следующих параметрах: температура наружного воздуха — охлаждение +35 °С; обогрев +7 °С; температура воздуха в помещении — охлаждение +27 °С; обогрев +20 °С.

ГАБАРИТНЫЕ РАЗМЕРЫ

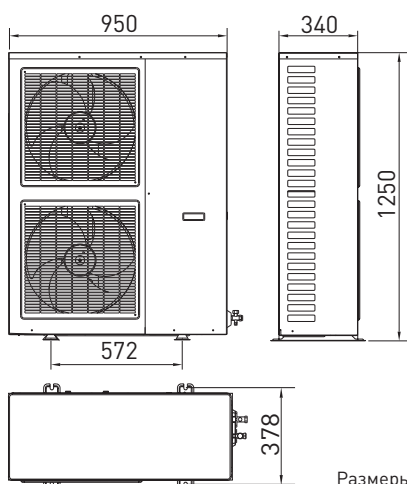





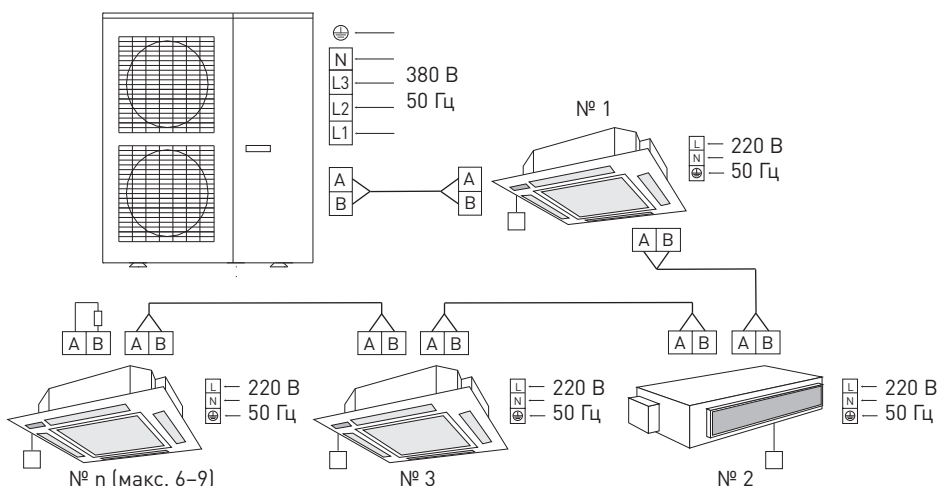





Размеры: мм

СХЕМЫ ЭЛЕКТРИЧЕСКИХ ПОДКЛЮЧЕНИЙ



МОДУЛЬНЫЕ НАРУЖНЫЕ БЛОКИ

МОДЕЛЬНЫЙ РЯД

МОДЕЛЬ		TMV-Pdm 224W/ NaB-M (8HP)	TMV-Pdm 280W/ NaB-M (10HP)	TMV-Pdm 335W/ NaB-M (12HP)	TMV-Pdm 400W/ NaB-M (14HP)	TMV-Pdm 450W/ NaB-M (16HP)
	TMV-Pdm 224W/ NaB-M (8HP)	●				
	TMV-Pdm 280W/ NaB-M (10HP)		●			
	TMV-Pdm 335W/ NaB-M (12HP)			●		
	TMV-Pdm 400W/ NaB-M (14HP)				●	
	TMV-Pdm 450W/ NaB-M (16HP)					●
	TMV-Pdm 504W2/ NaB-M (18HP)	●	●			
	TMV-Pdm 560W2/ NaB-M (20HP)		●●			
	TMV-Pdm 615W2/ NaB-M (22HP)		●	●		
	TMV-Pdm 680W2/ NaB-M (24HP)		●		●	
	TMV-Pdm 730W2/ NaB-M (26HP)		●			●
	TMV-Pdm 800W2/ NaB-M (28HP)			●		●
	TMV-Pdm 850W2/ NaB-M (30HP)				●	●
	TMV-Pdm 900W2/ NaB-M (32HP)					●●
	TMV-Pdm 960W3/ NaB-M (34HP)		●●		●	
	TMV-Pdm 1010W3/ NaB-M (36HP)		●●			●
	TMV-Pdm 1070W3/ NaB-M (38HP)		●	●		●
	TMV-Pdm 1130W3/ NaB-M (40HP)		●		●	●
	TMV-Pdm 1180W3/ NaB-M (42HP)		●			●●
	TMV-Pdm 1250W3/ NaB-M (44HP)			●		●●
	TMV-Pdm 1300W3/ NaB-M (46HP)				●	●●
	TMV-Pdm 1350W3/ NaB-M (48HP)					●●●
	TMV-Pdm 1410W4/ NaB-M (50HP)		●●		●	●
	TMV-Pdm 1460W4/ NaB-M (52HP)		●●			●●
	TMV-Pdm 1515W4/ NaB-M (54HP)		●	●		●●
	TMV-Pdm 1580W4/ NaB-M (56HP)		●		●	●●
	TMV-Pdm 1630W4/ NaB-M (58HP)		●			●●●
	TMV-Pdm 1700W4/ NaB-M (60HP)			●		●●●
	TMV-Pdm 1750W4/ NaB-M (62HP)				●	●●●
	TMV-Pdm 1800W4/ NaB-M (64HP)					●●●●

ИНВЕРТОРНО-СПИРАЛЬНЫЙ КОМПРЕССОР

Инверторно-спиральный компрессор экономит до 40% электроэнергии в год по сравнению с обычным компрессором. Специальная конструкция камеры высокого давления повышает производительность компрессора на 3–5% при высоких и средних частотах. Концентрированная обмотка увеличивает эффективность работы мотора при низких частотах.

Благодаря технологии бесступенчатого управления мощностью DC-инверторный компрессор плавно и точно выбирает текущую производительность, регулируя частоту в диапазоне от 20 до 120 Гц.

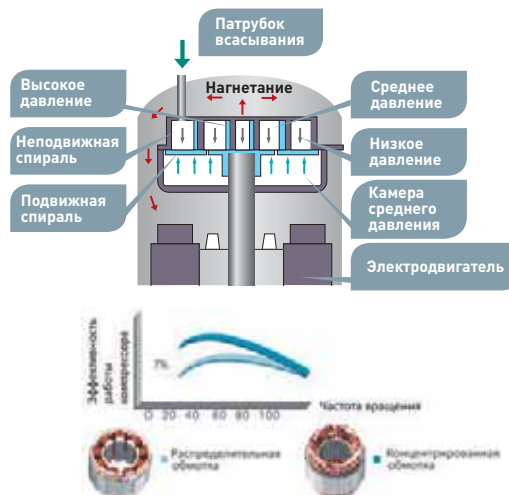

ВЫСОКОЭФФЕКТИВНЫЙ ТЕПЛООБМЕННИК

Ребра теплообменника модульного наружного блока имеют двухслойное покрытие. Первый слой представляет собой алюминий-марганцевый сплав, второй — сплав эпоксидной смолы и модифицированного акрила. Двухслойное покрытие повышает коррозионную стойкость и увеличивает эффективность теплообмена, существенно сокращая энергозатраты.

Оребрения теплообменника наружного блока имеют внутреннюю насечку, увеличивающую эффективность теплообмена на 5% по сравнению с теплообменниками с обычным оребрением. Специальная рифленая поверхность внутри медной трубки значительно повышает производительность теплообменника.



DC-ДВИГАТЕЛЬ ВЕНТИЛЯТОРА

Вентилятор модульного наружного блока оснащен DC-двигателем, который обладает следующими преимуществами по сравнению с традиционным AC-двигателем: увеличение потока воздуха на 3% и 7% (с одним и двумя вентиляторами соответственно), снижение энергопотребления на 5%.



ВЫСОКОЕ СТАТИЧЕСКОЕ ДАВЛЕНИЕ

Максимальное статическое давление (ESP) вентилятора наружного блока может достигать 75 Па, благодаря чему наружный блок может быть установлен в подсобном помещении высотных зданий (по умолчанию ESP = 40 Па).



ШИРОКИЙ ДИАПАЗОН НАПРЯЖЕНИЙ

Наружный блок может работать безопасно с источником питания напряжением 342–456 В. Защита срабатывает автоматически при выходе напряжения за рамки диапазона. Защита снимается автоматически после восстановления подачи питания.



ОСОБЕННОСТИ КОНСТРУКЦИИ

- Крышка блока управления откидывается сверху вниз для более удобного обслуживания.
- Прокладка труб и проводки возможны спереди, сзади, слева, справа и снизу.
- 5 способов подключения уменьшают сложность и стоимость затрат установки.

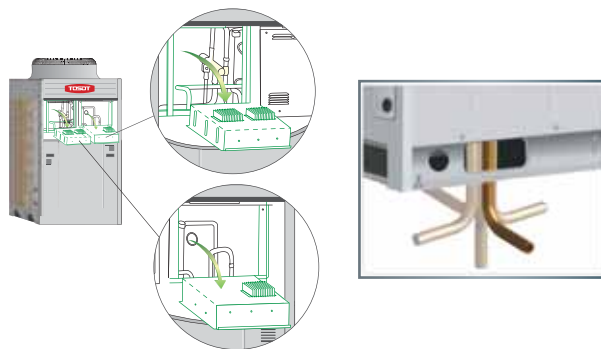

ГИБКОСТЬ В ПОДКЛЮЧЕНИИ

- Суммарная длина трассы — до 500 м.
- Максимальная длина трассы — 150 м.
- Максимальная эквивалентная длина трассы — 175 м.
- Максимальный перепад высот между внутренними блоками — 15 м.
- Максимальный перепад высот между внутренними и наружными блоками — 50 м при расположении наружных блоков выше внутренних (в противоположном случае — 40 м).
- Максимальное расстояние от первого ответвления трассы до дальнего внутреннего блока — 40 м.

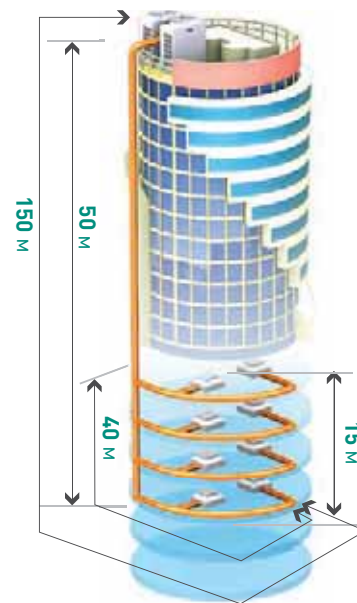

РАЗНООБРАЗИЕ КОМБИНАЦИЙ

Максимальная производительность мультизональной системы составляет 180 кВт при объединении в систему 4 модульных блоков. Номинальная производительность наружных блоков варьируется от 8 до 64 НР* с шагом в 2 НР. К 4-модульной системе может быть подключено до 64 внутренних блоков.

* НР — лошадиная сила, внесистемная единица мощности.
1 л.с. = 735,5 Вт.

ИНДИВИДУАЛЬНЫЙ КОНТРОЛЬ

Поддержание необходимой температуры в каждом конкретном помещении возможно благодаря индивидуальному термостату, расположенному во внутреннем блоке. Электронный расширительный клапан (EXV) внутреннего блока реагирует на изменения температуры внутри помещения и регулирует поток хладагента. Тем временем, наружный блок с DC-инверторным компрессором обеспечивает производительность с определенным количеством хладагента точно в соответствии с общими требованиями внутренних блоков. С технологией переменного расхода хладагента (VRF) необходимая температура достигается быстрее и поддерживается на требуемом уровне без существенных колебаний, которые характерны для обычной ON/OFF системы.



БЕСШУМНОЕ ИСПОЛНЕНИЕ

Лопастной вентилятор уменьшает турбулентность воздушных потоков между лопастями, что приводит к снижению уровня шума. Интеллектуальное управление скоростью вентилятора наружного блока сводит рабочий шум к минимуму (в ночное время уровень шума будет ниже 50 дБ(A)).



ЭФФЕКТИВНАЯ ПРОГРАММА ОТТАИВАНИЯ

Традиционная программа размораживания работает по таймеру. Процесс оттаивания запускается на 10 минут каждые 50 минут. Программа эффективного размораживания TOSOT (I-Defrosting) активируется только при необходимости и работает до тех пор, пока не исчезнет наледь. Такой рациональный подход минимизирует теплопотери и повышает энергоэффективность оборудования.



МОДУЛЬНАЯ РАБОТА

Приоритет последовательности включения (происходит смена ведущего блока и последовательности включения блоков при наборе мощности) модульных наружных блоков будет изменяться без перезагрузки через 12 часов работы, что увеличивает срок службы системы.

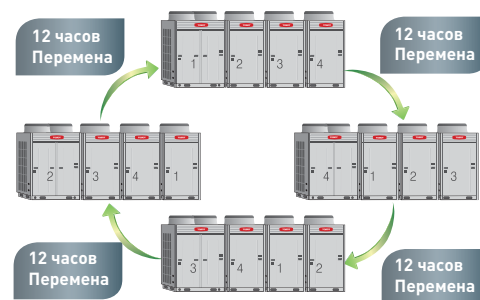

АВАРИЙНЫЙ РЕЖИМ

Каждый модуль является независимым. Система будет продолжать работать без перебоев, даже если неисправен один из модулей.

Каждый внутренний блок управляется индивидуально. При выходе из строя одного или нескольких блоков системы остальные внутренние блоки продолжают работать.

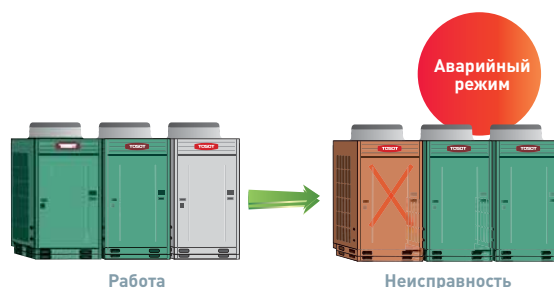

ЗАЩИТА ПЕЧАТНОЙ ПЛАТЫ

Блок управления оборудован влагозащитой и защитой от пыли. Уникальная конструкция высокоэффективного воздухообмена блока обеспечивает хорошую вентиляцию блока управления даже в тропических условиях, повышая надежность и срок службы системы.

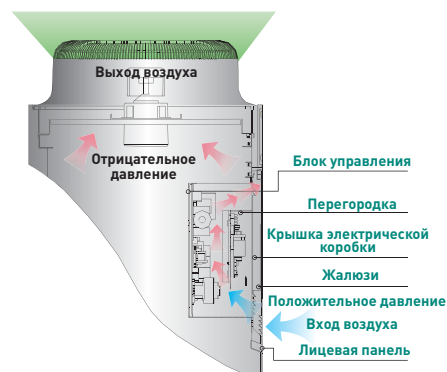

ТЕХНОЛОГИЯ БАЛАНСА МАСЛА

Компрессор с камерой высокого давления с трубкой для баланса масла может автоматически перекачивать избыточное количество масла из одного блока в другой, что препятствует дисбалансу масла между компрессорами.

Путем регулирования давления возврат масла из системы эффективно оптимизирован, таким образом, значительно повышается срок эксплуатации компрессора.

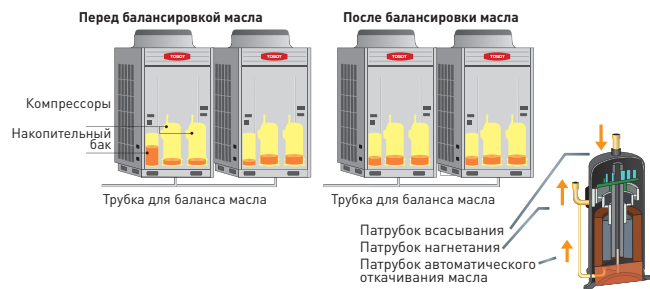

КОМПАКТНЫЙ ДИЗАЙН

Специальная конструкция нижней рамы обеспечивает удобство транспортировки и установки наружного блока. Благодаря компактному размеру модульные наружные блоки могут быть доставлены на крышу высотного здания с помощью лифта.





ТЕХНИЧЕСКИЕ ХАРАКТЕРИСТИКИ

Модель			TMV-Pdm 224W/NaB-M	TMV-Pdm 280W/NaB-M	TMV-Pdm 335W/NaB-M	TMV-Pdm 400W/NaB-M	TMV-Pdm 450W/NaB-M
Количество внутренних блоков	шт.		14	16	16	16	16
Суммарная холодопроизводительность	кВт		11,2–30,2	14,0–37,8	16,8–45,2	20,0–54,0	22,5–60,8
Производительность	Охлаждение	кВт	22,4	28	33,5	40	45
	Обогрев	кВт	25	31,5	37,5	45	50
Электропитание	ф/В/Гц		3/380–415/50	3/380–415/50	3/380–415/50	3/380–415/50	3/380–415/50
Потребляемая мощность	Охлаждение	кВт	5,52	7,52	9,23	12,45	14,32
	Обогрев	кВт	5,82	7,70	9,38	11,20	13,90
Рабочий ток	Охлаждение	А	9,87	13,44	16,50	22,25	25,60
	Обогрев	А	10,4	13,76	16,77	20,02	24,85
Объем рециркуляции воздуха	м³/ч		10 000	10 000	13 000	13 000	13 000
Уровень шума	дБ(А)		58	58	60	61	61
Размеры	Д×В×Ш	мм	930×1670×770	930×1670×770	1340×1670×770	1340×1670×770	1340×1670×770
Упаковка	Д×В×Ш	мм	1010×1850×850	1010×1850×850	1420×1850×850	1420×1850×850	1420×1850×850
Масса нетто/брутто	кг		255/275	255/275	350/380	350/380	370/400
Марка компрессора	DC-инвертор спиральный		HIТАСHI	HIТАСHI	HIТАСHI	HIТАСHI	HIТАСHI
Соединительные трубы	Газовая линия	дюйм (мм)	Ø7/8 (22,2)	Ø7/8 (22,2)	Ø9/8 (28,6)	Ø9/8 (28,6)	Ø9/8 (28,6)
	Жидкостная линия	дюйм (мм)	Ø3/8 (9,52)	Ø3/8 (9,52)	Ø1/2 (12,7)	Ø1/2 (12,7)	Ø1/2 (12,7)
Суммарная длина трассы	м		500	500	500	500	500
Длина до наиболее удаленного блока	м		40	40	40	40	40
Перепад высот	Между наружным и внутренними блоками	м	50	50	50	50	50
	Между внутренними блоками	м	15	15	15	15	15
Заводская заправка	R410A	кг	12	13	15	16	17
Дозаправка хладагентом	Свыше 15 м	г/м	для Ø28,6: 0,52 кг/м; Ø25,4: 0,52 кг/м; Ø22,2: 0,35 кг/м; Ø19,05: 0,25 кг/м; Ø15,9: 0,17 кг/м; Ø12,7: 0,11 кг/м; Ø9,5: 0,054 кг/м; Ø6,35: 0,022 кг/м				
Кабели электрических подключений	Электропитание	мм²	5×6	5×6	5×10	5×10	5×10
	Межблочный	мм²	2×0,5	2×0,5	2×0,5	2×0,5	2×0,5
Автомат токовой защиты	А		32	32	40	40	40
Диапазон рабочих температур	Охлаждение	°С	-5...+48	-5...+48	-5...+48	-5...+48	-5...+48
	Обогрев	°С	-20...+27	-20...+27	-20...+27	-20...+27	-20...+27

Примечание. Данные в таблице указаны при следующих параметрах: температура наружного воздуха — охлаждение +35 °С; обогрев +7 °С; температура воздуха в помещении — охлаждение +27 °С; обогрев +20 °С.

ГАБАРИТНЫЕ РАЗМЕРЫ

TMV-Pdm 224W/NaB-M, TMV-Pdm 280W/NaB-M

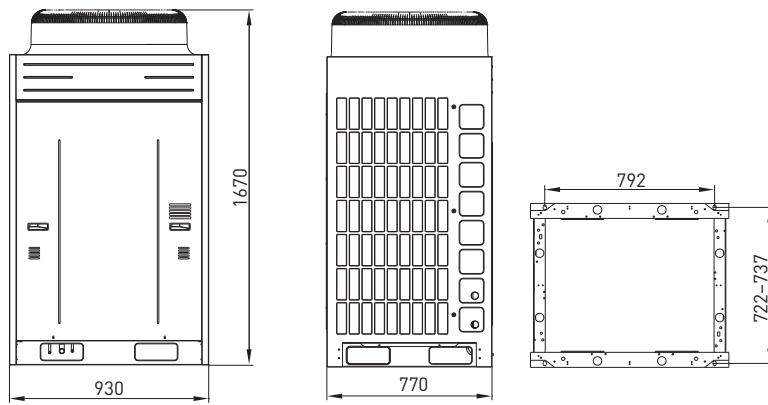

TMV-Pdm 335W/NaB-M, TMV-Pdm 400W/NaB-M, TMV-Pdm 450W/NaB-M

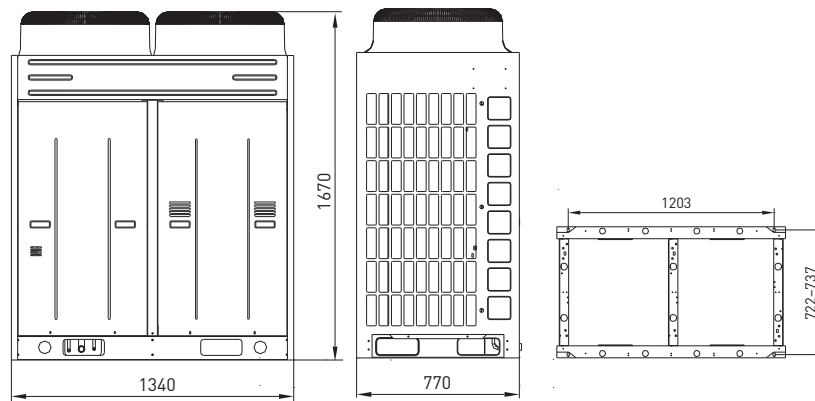

Размеры: мм

СХЕМЫ ЭЛЕКТРИЧЕСКИХ ПОДКЛЮЧЕНИЙ

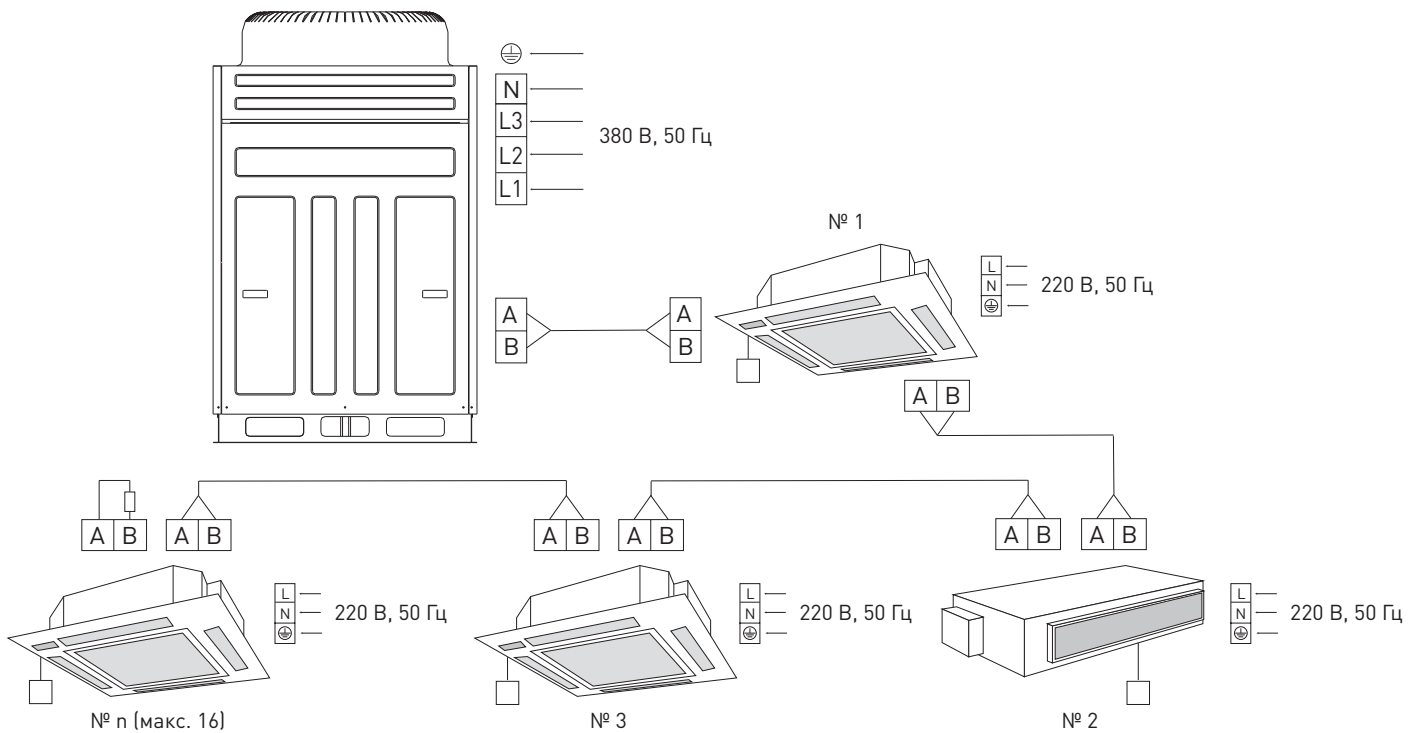

СХЕМЫ УПРАВЛЕНИЯ

Инверторная мультizonальная система TOSOT MULTI VARIABLE имеет различные варианты управления как одним, так и несколькими блоками. Все внутренние блоки TMV укомплектованы проводными (Z60351F, Z63351F) и дистанционными (YB1FA, Y512) пультами для индивидуального управления. Ниже представлены различные схемы управления.

УПРАВЛЕНИЕ БЛОКАМИ ПРИ ПОМОЩИ ИНДИВИДУАЛЬНЫХ ПРОВОДНЫХ ПУЛЬТОВ УПРАВЛЕНИЯ



УПРАВЛЕНИЕ БЛОКАМИ ПРИ ПОМОЩИ ИНДИВИДУАЛЬНЫХ ДИСТАНЦИОННЫХ ПУЛЬТОВ УПРАВЛЕНИЯ

Управление с дистанционного пульта осуществляется посредством передачи сигнала в ИК-приемник, интегрированный в проводной пульт управления. Опционально возможна установка дополнительного ИК-приемника (JS02) для канальных внутренних блоков.



ОТКЛЮЧЕНИЕ БЛОКОВ КЛЮЧ-КАРТОЙ



Предназначенная для отключения питания ключ-карта совместима с любым типом внутреннего блока. Отключение блоков при помощи ключ-карты находит широкое применение в гостиничных номерах и каютах круизных лайнеров.

УПРАВЛЕНИЕ БЛОКАМИ ГРУППОВЫМ ПУЛЬТОМ УПРАВЛЕНИЯ



УПРАВЛЕНИЕ ПРИ ПОМОЩИ ЗОНАЛЬНОГО ПУЛЬТА УПРАВЛЕНИЯ

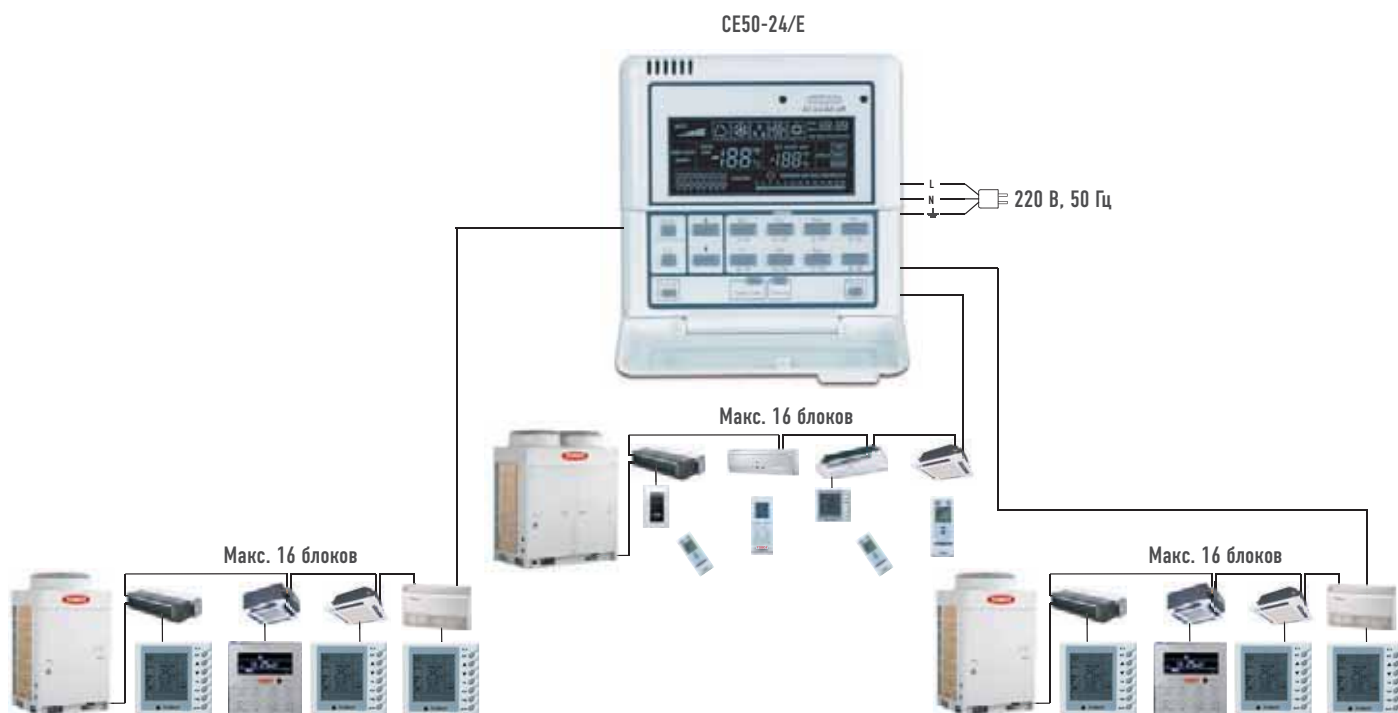

Зональный пульт осуществляет управление и мониторинг внутренних блоков, подключенных к 3 независимым системам, в каждой из которых может быть от 1 до 16 внутренних блоков. В месте установки пульта необходимо предусмотреть наличие розетки 220 В, 50 Гц, для подключения пульта.

УПРАВЛЕНИЕ ПРИ ПОМОЩИ ЦЕНТРАЛЬНОГО ПУЛЬТА УПРАВЛЕНИЯ

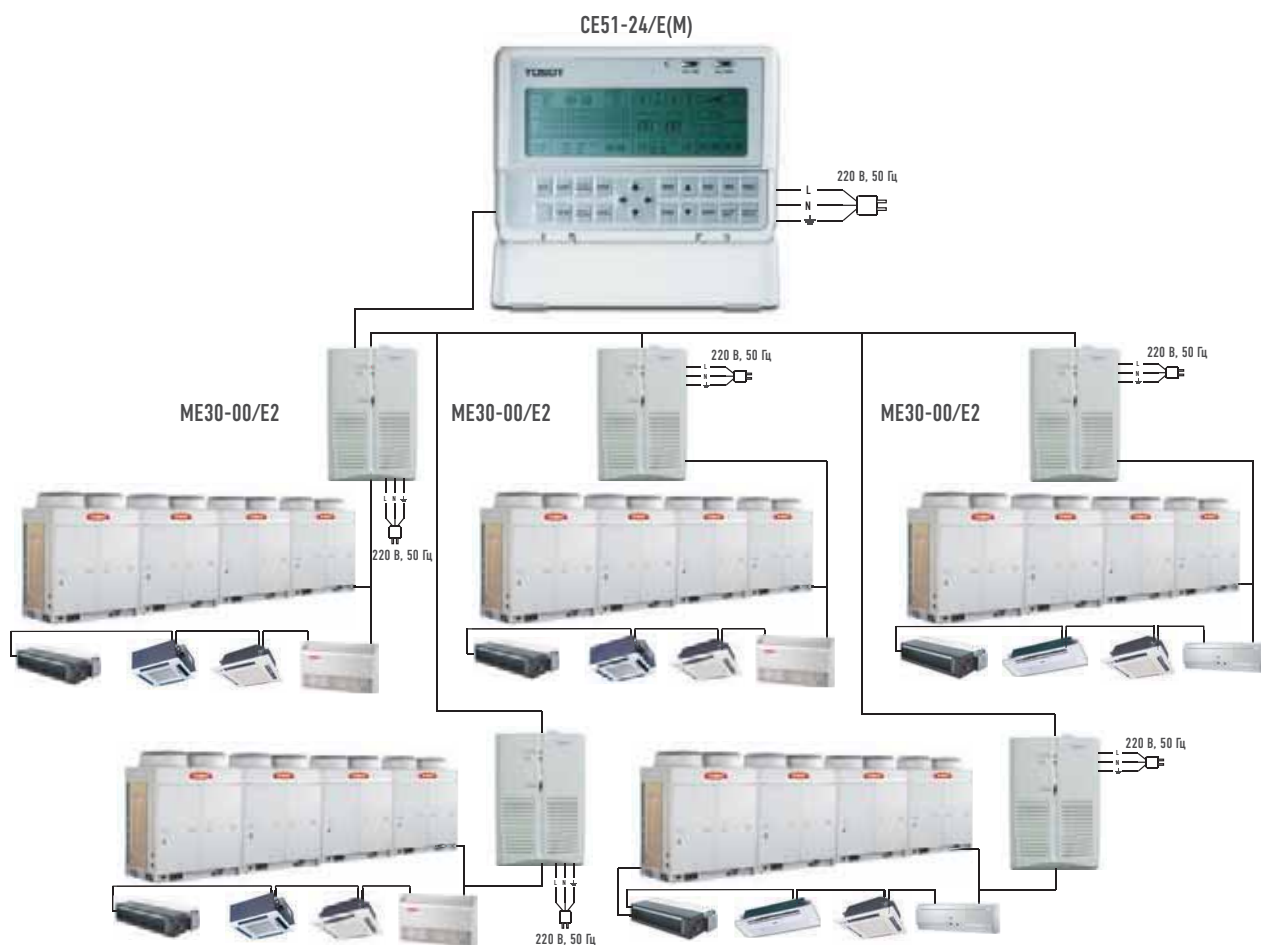

Центральный пульт осуществляет управление и мониторинг 1024 внутренних и 64 наружных блоков. Максимальная длина трассы без ретранслятора составляет 800 м. В месте установки пульта и модуля связи ME30-00/E2 необходимо предусмотреть наличие розетки 220 В, 50 Гц, для подключения пульта.

МОДЕЛЬНЫЙ РЯД ПУЛЬТОВ УПРАВЛЕНИЯ

Функциональные характеристики		Беспроводные		Проводные		Пульт управления группой ZJA011	Пульт зонального управления CE50-24/E	Пульт центрального управления CE51-24/E(m)
		Y512	YB1FA	Z63351F/ Z60351F	ZX60451			
								
Подключение	Макс. количество наружных блоков	–	–	–	–	–	–	64
	Макс. количество проводных пультов	1	1	1	1	16	16	1024
	Макс. количество внутренних блоков	1	1	1	1	16	16	1024
Управление функциями	Вкл./Выкл.	✓	✓	✓	✓	✓	✓	✓
	Режимы	✓	✓	✓	✓	✓	✓	✓
	Скорость вентилятора	✓	✓	✓	✓	✓	✓	✓
	Вертикальные жалюзи	✓	✓	✓	✓	✓		✓
	Режим энергосбережения	✓	✓	✓	✓			
	Осушение		✓		✓			
	Режим турбо		✓		✓			
	Режим сна	✓	✓	✓	✓			
	Подсветка	✓	✓					
Дисплей	Самодиагностика	✓		✓	✓	✓	✓	✓
	Часы		✓				✓	✓
	Дни недели						✓	✓
	Комнатная темп.			✓	✓	✓	✓	✓
	Блокировка		✓	✓	✓	✓	✓	✓
	Адрес внутреннего блока			✓	✓	✓	✓	✓
Таймер	Таймер вкл./выкл.	✓	✓	✓	✓	✓	✓	✓
	Минимальный промежуток времени	30 мин.	1 мин.	30 мин.	30 мин.	30 мин.	30 мин.	1 мин.
	Недельный таймер						✓	✓
	Центральный недельный таймер						✓	✓
	Групповой недельный таймер							✓
Защита	Защита			✓	✓	✓	✓	✓
	Центральная защита					✓	✓	✓
	Групповая защита							✓
Центральное управление	Центральное управление					✓	✓	✓
	Управление группой							✓

БЕСПРОВОДНЫЕ ПУЛЬТЫ УПРАВЛЕНИЯ



Модель	Y512
Источник питания	AAA 1,5 В×2
Размеры (ВхШхГ), мм	159×56×18
Масса, г	92

- Вкл./Выкл.
- Установка температуры
- Установка режимов работы
- Установка скорости вентилятора
- Вертикальные жалюзи
- Режим энергосбережения
- Режим сна
- Вкл./Выкл. таймера



Модель	YB1FA
Источник питания	AAA 1,5 В×2
Размеры (ВхШхГ), мм	122×44×21
Масса, г	70

- Вкл./Выкл.
- Установка температуры
- Установка режимов работы
- Установка скорости вентилятора
- Вертикальные жалюзи
- Режим энергосбережения
- Функция осушения
- Режим «Турбо»
- Режим сна
- Установка часов
- Функция блокировки
- Вкл./Выкл. таймера

ПРОВОДНЫЕ ПУЛЬТЫ УПРАВЛЕНИЯ



Модель	Z63351F/ Z60351F
Источник питания	DC 12В (от внутреннего блока)
Размеры (ВхШхГ) (мм)	85×85×20
Масса, г	94

- Вкл./Выкл.
- Установка температуры
- Установка режимов работы
- Установка скорости вентилятора
- Вертикальные жалюзи
- Режим энергосбережения
- Режим сна
- Самодиагностика
- Дисплей комнатной температуры
- Функция блокировки
- Запрос и установка адреса
- Вкл./Выкл. таймера
- Возможность управления через инфракрасный пульт управления (опция)



Модель	ZX60451
Источник питания	DC 12В (от внутреннего блока)
Размеры (ВхШхГ), мм	92×92×24
Масса, г	116

- Вкл./Выкл.
- Установка температуры
- Установка режимов работы
- Установка скорости вентилятора
- Вертикальные жалюзи
- Функция осушения
- Режим «Турбо»
- Функция сна
- Самодиагностика
- Дисплей комнатной температуры
- Функция блокировки
- Функция памяти
- Тихий режим
- Запрос и установка адреса
- Вкл./Выкл. таймера
- Функция защиты
- Возможность управления через инфракрасный пульт управления (опция)

Примечание. Z60351F входит в комплект поставки канальных внутренних блоков. Функция «SWING» недоступна. Z63351F входит в комплект поставки всех остальных типов внутренних блоков. Функция «SLEEP» недоступна.

ПУЛЬТ УПРАВЛЕНИЯ ГРУППОЙ



Модель	ZJA011
Источник питания	DC 12 В (от внутреннего блока)
Размеры (ВхШхГ), мм	85×85×20
Масса, г	94

- Вкл./Выкл.
- Установка температуры
- Установка режимов работы
- Установка скорости вентилятора
- Вертикальные жалюзи

- Самодиагностика
- Дисплей комнатной температуры
- Функция блокировки
- Функция памяти
- Запрос и установка адреса
- Вкл./выкл. таймера
- Функция защиты
- Возможность управления через инфракрасный пульт управления (опция)
- Пульт мониторинга группы может управлять 16 внутренними блоками централизованно или каждым блоком по отдельности

ПУЛЬТ ЗОНАЛЬНОГО УПРАВЛЕНИЯ



Модель	CE50-24/E
Источник питания	220-240 В, 50/60 Гц
Размеры (ВхШхГ), мм	120×120×62
Масса, г	391

- Управление и мониторинг внутренних блоков, подключенных к 3 независимым системам, в каждой из которых может быть от 1 до 16 внутренних блоков
- Управление без дополнительных подключаемых модулей
- Рабочий статус любого внутреннего блока из этой группы может выводиться на дисплей пульта управления

- Возможность индивидуального и центрального контроля
- Вкл./Выкл.
- Установка температуры
- Установка режимов работы
- Установка скорости вентилятора
- Самодиагностика
- Установка часов
- Дисплей комнатной температуры
- Функция блокировки
- Запрос и установка адреса
- Вкл./выкл. таймера
- Недельный таймер
- Функция защиты

ПУЛЬТ ЦЕНТРАЛЬНОГО УПРАВЛЕНИЯ



Модель	CE51-24/E(M)
Источник питания	220-240 В, 50/60 Гц
Размеры (ВхШхГ), мм	185×185×68
Масса, г	557

- До 800 м длины подключения без вспомогательных приборов
- Индивидуальное/групповое/центральное управление
- Подключение до 64 связывающих модулей и управление 1024 внутренними блоками

- Опрос и управление внутренним блоком: вкл./выкл., режимы работ, установка температуры, скорость вентилятора, покачивание жалюзи и др.
- Вкл./Выкл.
- Установка температуры
- Установка режимов работы
- Установка скорости вентилятора
- Вертикальные жалюзи
- Самодиагностика
- Установка часов
- Дисплей комнатной температуры
- Функция блокировки
- Запрос и установка адреса
- Вкл./Выкл. таймера
- Недельный таймер
- Функция защиты

ИК-ПРИЕМНИК



Светодиодный индикатор
Сигнальный приемник для приема команд с пульта управления
Обогрев Вкл./Выкл. и охлаждение Вкл./Выкл.

Модель	JS02
Источник питания	5 В пост. тока (от внутреннего блока)
Размеры (ВхШхГ), мм	120×70×58,5
Масса, г	172

Предназначен для внутренних блоков канального типа мультизональной системы. ИК-приемник оборудован светодиодными индикаторами для отображения рабочего статуса оборудования и управления с помощью инфракрасного пульта.

МОДУЛЬ ДЛЯ КЛЮЧ-КАРТЫ



Модель	МК03
Источник питания	220–240 В, 50/60 Гц или 5–24 В пост. тока (от внутреннего блока)
Размеры (ВхШхГ), мм	120×70×58,5
Масса, г	172

- Модуль подходит только для внутренних блоков мультizonальной системы, которые работают совместно с модулем для ключ-карты
- Кондиционер включается автоматически, после того как ключ-карта вставлена в модуль, и выключается, если ключ-карту извлечь из модуля
- После отключения кондиционера все установленные настройки сохраняются
- При включении кондиционер запустится в том режиме и с теми настройками, которые были установлены перед его отключением

Примечание. Ключ-карта приобретается отдельно. Возможно использование различных ключ-карт аналогового принципа действия.

МОДУЛЬ СВЯЗИ



Модель	ME30-00/E2
Источник питания	220–240 В, 50/60 Гц
Размеры (ВхШхГ), мм	185×131×68
Масса, г	557

- Модуль связи предназначен для преобразования и передачи сигналов, получаемых с компьютера и системы кондиционирования. Он действует как контроллер связи
- Большое количество мониторинговых узлов делает возможным иметь в системе до 255 блоков
- Возможен контроль установленными параметрами
- Возможна проверка состояния работы
- Возможна проверка состояния неисправности

У-ОБРАЗНЫЙ ТРОЙНИК ДЛЯ ВНУТРЕННИХ БЛОКОВ

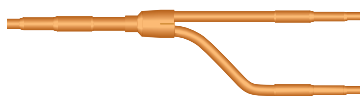

Модель	Холодопроизводительность внутренних блоков (X, кВт)
FQ01A/A	$X \leq 20,0$
FQ01B/A	$20,0 < X \leq 30,0$
FQ02/A	$30,0 < X \leq 70,0$
FQ03/A	$70,0 < X \leq 135,0$
FQ04/A	$135,0 < X$

СОЕДИНИТЕЛЬНЫЙ ТРОЙНИК ДЛЯ МОДУЛЬНЫХ НАРУЖНЫХ БЛОКОВ

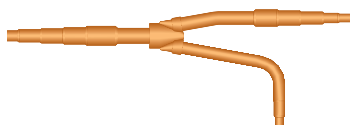

Модель	Конфигурация	
	Кол-во модулей наружных блоков	Кол-во тройников
ML01/A	4	3
	3	2
	2	1

ПРИМЕР ПОДКЛЮЧЕНИЯ МОДУЛЬНЫХ БЛОКОВ

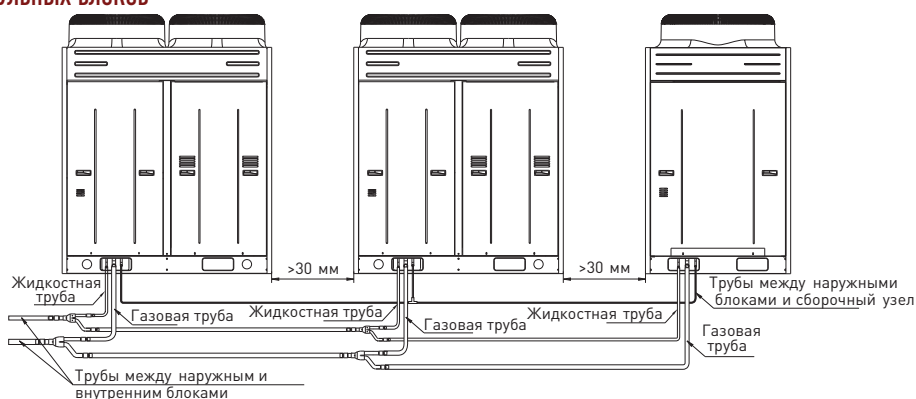

РЕКУПЕРАТОР ERV

ПРЕИМУЩЕСТВА ИСПОЛЬЗОВАНИЯ

Рекуператор предназначен для создания максимально комфортного микроклимата путем забора воздушных масс из помещения и подачи свежего атмосферного воздуха. Встроенный фильтр очищает подаваемый воздух от пыли и грязи, а специальное покрытие предотвращает образование бактерий и плесени в теплообменнике. Рекуператор удобен в использовании благодаря возможностям центрального и удаленного управления, настройки 24-часового и недельного таймеров.

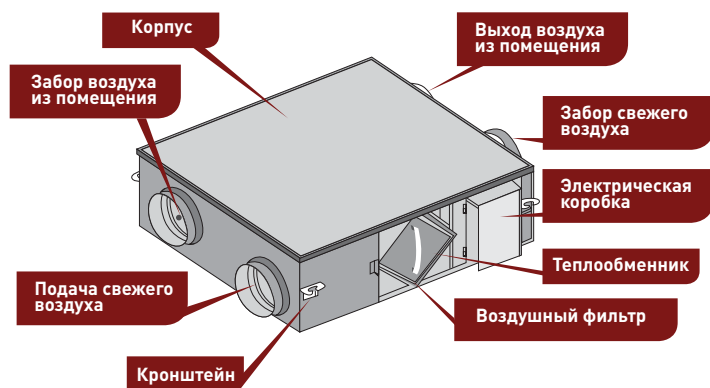

СБЕРЕЖЕНИЕ ЭНЕРГИИ

Встроенный теплообменник выполняет функцию обмена холода и тепла между удаляемым и поступающим свежим воздухом. Свежий воздух поступает в помещение уже с приближенной к установленной в помещении температурой. При КПД, равном 70%, рекуператор обладает высоким показателем энергоэффективности.

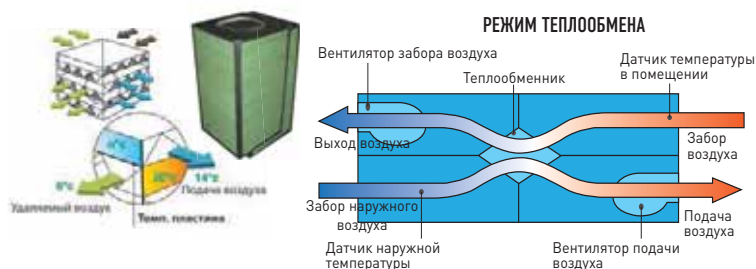

Уникальный режим байпаса уменьшает потребляемую мощность двигателя вентилятора, продлевая срок эксплуатации теплообменника. С уникальным режимом байпаса удельная нагрузка может быть снижена примерно на 26% в год.

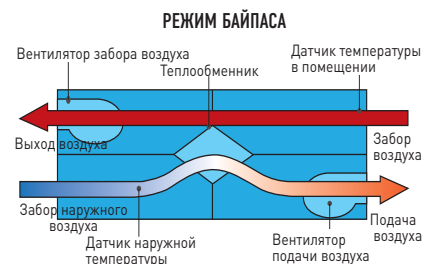
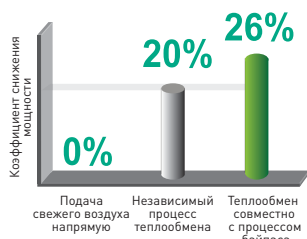

ПЕРЕДАЧА ВЛАЖНОСТИ

Пар на стороне с большим количеством влаги поглощается гигроскопичными агентами и через капилляры волокна передается в часть, в которой сконцентрировано наименьшее количество влаги. Благодаря теплообмену между внутренним и атмосферным воздухом встроенный теплообменник уменьшает колебания температуры в помещении и предотвращает большую разницу температуры подаваемого воздуха, одновременно уменьшая рабочую нагрузку блока.

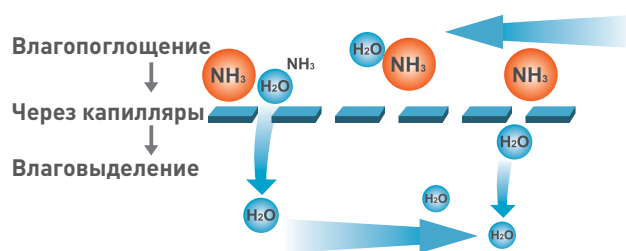

КОМПАКТНЫЙ ДИЗАЙН И ПРОСТОТА В УСТАНОВКЕ

Компактный блок высотой 306 мм можно установить в ограниченном межпотолочном пространстве. Рекуператор не содержит подвижных деталей и механизмов за исключением двигателя вентилятора, который может работать долгий период времени без обслуживания. Фильтр и теплообменник можно легко извлечь через дверцу, предназначенную для чистки блока.

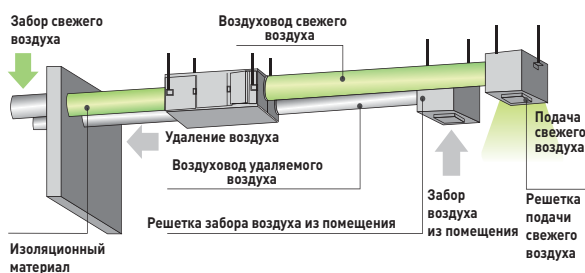



ТЕХНИЧЕСКИЕ ХАРАКТЕРИСТИКИ

Модель		TVHВQ-D3.5-K	TVHВQ-D5-K	TVHВQ-D8-K	TVHВQ-D10-K	
Электропитание	ф/В/Гц	1/220-240/50	1/220-240/50	1/220-240/50	1/220-240/50	
Потребляемая мощность	Вт	165	262	400	440	
Расход воздуха	м³/ч	360/260/210	500/380/300	800/600/480	1000/750/600	
Уровень шума	дБ(А)	37	39	45	46	
Статическое давление	Па	100/80/60	100/80/60	110/85/65	110/85/65	
Эффективность теплообмена	%	71/73/75	68/70/72	70/72/74	75/77/79	
Эффективность теплообмена по энтальпии	Охлаждение	%	65/67/68	62/64/65	63/65/67	66/68/70
	Обогрев	%	61/63/65	57/59/61	61/62/64	62/64/65
Размеры	ДхШхВ	мм	800×879×306	800×879×306	832×1016×380	832×1016×380
Масса (нетто)	кг	45	45	57	57	

Модель		TVHВQ-D15-M	TVHВQ-D20-M	TVHВQ-D30-M	
Электропитание	ф/В/Гц	3/380-415/50	3/380-415/50	3/380-415/50	
Потребляемая мощность	Вт	600	950	2800	
Расход воздуха	м³/ч	1500	2000	3000	
Уровень шума	дБ(А)	48	50	54	
Статическое давление	Па	150	150	220	
Эффективность теплообмена	%	73	71	70	
Эффективность теплообмена по энтальпии	Охлаждение	%	65	62	62
	Обогрев	%	60	58	58
Размеры	ДхШхВ	мм	1210×1215×452	1210×1215×452	1340×1550×572
Масса (нетто)	кг	100	100	240	

УСЛОВНЫЕ ОБОЗНАЧЕНИЯ



ОХЛАЖДЕНИЕ

Уменьшение температуры воздуха в помещении до заданного значения. Допустимый диапазон настроек составляет от +16 до +30 °С.



ОБОГРЕВ

Увеличение температуры воздуха в помещении до заданного значения. Допустимый диапазон настроек составляет от +16 до +30 °С.



ОСУШЕНИЕ

Уменьшение влажности воздуха в помещении. Допустимый диапазон настроек температуры составляет от +16 до +30 °С.



ВЕНТИЛЯЦИЯ

Рециркуляция воздуха в помещении за счет работы вентилятора внутреннего блока. Компрессор и вентилятор наружного блока выключены.



АВТО

Кондиционер самостоятельно выбирает режим работы (охлаждение, обогрев, осушение, вентиляция) в зависимости от температуры воздуха в помещении.



БЕСШУМНОЕ ИСПОЛНЕНИЕ

Низкий уровень шума внутреннего блока кондиционера, обусловленный конструктивными особенностями вентилятора.



МНОГОСКОРОСТНОЙ ВЕНТИЛЯТОР

7-скоростной вентилятор с наименьшим шагом между скоростями для оптимального обдува. Минимальная скорость вентилятора активируется в режиме комфортного сна, максимальная — в режиме ТУРБО.



I FEEL

Регулирование температуры воздуха в помещении в соответствии с установленным значением исходя из данных мини-сенсора, встроенного в пульт управления.



АВТОСВИНГ

Автоматическое покачивание жалюзи для равномерного распределения воздушного потока.



ПОДАЧА СВЕЖЕГО ВОЗДУХА

Кондиционер имеет возможность подмеса свежего воздуха. Объем подаваемого атмосферного воздуха составляет 10% от общего объема, проходящего через внутренний блок.



ОБЪЕМНЫЙ ВОЗДУШНЫЙ ПОТОК

Наличие вертикальных и горизонтальных жалюзи, регулирование скорости и направления движения подаваемого воздуха создают объемный воздушный поток с большой зоной охвата.



КОНТРОЛЬ НАПРАВЛЕНИЯ ПОДАЧИ ВОЗДУХА

Регулировка положения жалюзи для изменения угла наклона и направления подачи воздуха.



РЕЖИМ КОМФОРТНОГО СНА

За первые 2 часа работы температура увеличивается на 2 °С в режиме охлаждения или осушения и уменьшается на 2 °С в режиме обогрева. Далее температурный режим поддерживается на достигнутом уровне.



ПОДГОТОВКА ВОЗДУХА

При запуске кондиционера в режиме обогрева вентилятор внутреннего блока включается с задержкой в несколько минут, в помещение подается предварительно прогретый воздух.



ТАЙМЕР

Установка времени автоматического включения/выключения кондиционера.



ЧАСЫ

Отображение времени на пульте управления.



АВТОРЕСТАРТ

Автоматическое возобновление работы в прежнем режиме после перерыва в подаче питания.



САМОДИАГНОСТИКА

В случае неисправности внутренний блок получает сигнал от наружного блока. Код ошибки отображается на дисплее кондиционера. При одновременном возникновении нескольких ошибок их коды отображаются последовательно.



РЕЖИМ ТУРБО

При включении данного режима вентилятор внутреннего блока начинает работать с максимальной скоростью для быстрого прогрева или охлаждения помещения.



БЛОКИРОВКА

Функция предполагает возможность блокировки кнопок пульта управления.



СЪЕМНАЯ ЛИЦЕВАЯ ПАНЕЛЬ

Лицевая панель легко снимается, что упрощает процесс мытья кондиционера.



WHITE FROST

Сплит-система имеет возможность оснащения низкотемпературным комплектом WHITE FROST, обеспечивающим работу кондиционера на охлаждение при температуре наружного воздуха до -30 °С.



BLACK FROST

Сплит-система имеет возможность оснащения низкотемпературным комплектом BLACK FROST, обеспечивающим работу кондиционера на охлаждение при температуре наружного воздуха до -43 °С.



ХОЛОДНАЯ ПЛАЗМА

Установленный на теплообменник внутреннего блока генератор холодной плазмы вырабатывает отрицательные ионы кислорода, которые соединяются с имеющимися в воздухе ионами водорода и кислорода, бактериями, вирусами, пылью и другими вредными веществами, оседают в дренажную воду и удаляются из кондиционера, создавая атмосферу свежести и здоровой воздушной среды.



ФИЛЬТРЫ ОЧИСТКИ ВОЗДУХА

Во внутренний блок кондиционера могут быть установлены различные типы воздушных фильтров, устраняющих дым, неприятные запахи, вредные бактерии и микроорганизмы.



G10-ИНВЕРТОР

Технология управления низкочастотным двигателем, предотвращающая вибрацию компрессора на малых оборотах и обеспечивающая его стабильную работу при крайне низкой частоте вращения в 1 Гц, мгновенно реагируя на изменение теплонагрузки в помещении.



DC-ИНВЕРТОР

DC-инверторный кондиционер работает с переменной производительностью, необходимой системе, и низким энергопотреблением, обеспечивая быстрое достижение и точное поддержание заданной температуры.



ON/OFF СИСТЕМА

Сплит-система с постоянной производительностью работает по принципу включения/выключения. Для охлаждения/обогрева помещения кондиционер включается на максимум, после достижения заданной температуры — автоматически выключается.



8 °С ОБОГРЕВ

Поддержание температуры в помещении на уровне 8 °С в режиме обогрева для предотвращения его обмерзания.



ЭФФЕКТИВНОЕ ОТТАИВАНИЕ

Программа эффективного оттаивания (I-Defrosting) запускается при необходимости растопить накопившийся на наружном блоке лед и работает до полного исчезновения наледи.



САМООЧИСТКА

После выключения кондиционера вентилятор внутреннего блока продолжает свою работу в течение 10 минут в режиме осушения. Влага, которая может стать причиной образования бактерий и плесени, полностью испаряется.

ФУНКЦИИ ПУЛЬТОВ УПРАВЛЕНИЯ

ВКЛЮЧЕНИЕ/ВЫКЛЮЧЕНИЕ ТАЙМЕРА

Таймер устанавливается с интервалом в 30 мин. (от 1 до 24 часов).

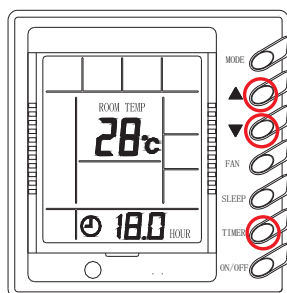

ОШИБКИ НА ДИСПЛЕЕ

При неисправности во время работы оборудования на дисплее отобразится ее код ошибки. На картинке показан код защиты компрессора по высокому давлению.

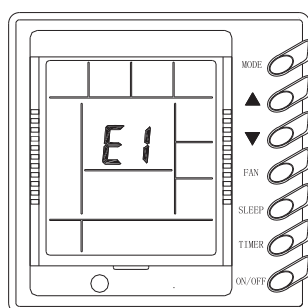

ФУНКЦИЯ ЭНЕРГОСБЕРЕЖЕНИЯ

При установке минимального значения заданной температуры в режиме охлаждения или максимального значения в режиме обогрева блок может работать в минимальном температурном диапазоне для сохранения энергии.

ПЕРЕКЛЮЧЕНИЕ СО ШКАЛЫ ФАРЕНГЕЙТА НА ШКАЛУ ЦЕЛЬСИЯ

Нажмите одновременно кнопки «MODE» и «▼» для переключения шкалы с °C на °F и обратно.

РЕЖИМ TURBO (В РЕЖИМЕ ОХЛАЖДЕНИЯ И ОБОГРЕВА)

Блок включается на самую высокую скорость вентилятора в режиме охлаждения или обогрева для быстрого достижения заданной температуры в помещении. Режим автоматически отключится, когда между комнатной и установочной температурой будет разница не больше 2 °C.

ФУНКЦИЯ ЗАЩИТЫ (УДАЛЕННЫЙ КОНТРОЛЬ)

Удаленный контроль внутреннего блока и блокировка функций проводного пульта, которые включают в себя включение/выключение, изменение температуры или установку режимов, функцию энергосбережения и т.д.

ФУНКЦИЯ SNA

Автоматическая корректировка установленной температуры предотвращает переохлаждение или перегрев воздуха внутри помещения, пока человек спит. В режиме охлаждения температура автоматически поднимется на 2 °C через 2 часа (1 °C в час) и блок будет поддерживать установившуюся температуру. В режиме обогрева температура автоматически опустится на 2 °C через 2 часа (1 °C в час) и блок будет поддерживать установившуюся температуру.

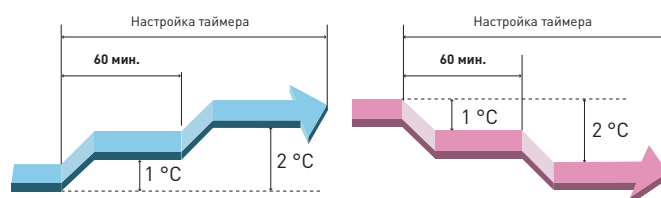

Примечание. Функция неактивна для режима «FAN» (вентиляция).

ФУНКЦИЯ ПАМЯТИ

После внезапной потери электропитания и его возобновления блок продолжит работать согласно последним настройкам, включая заданную температуру, заданный угол жалюзи, скорость вентилятора, функцию энергосбережения и т.д.

ФУНКЦИЯ САМООЧИСТКИ (РЕЖИМ ОХЛАЖДЕНИЯ И ОБОГРЕВА)

При выключении кондиционера вентилятор внутреннего блока будет продолжать вращаться на пониженных оборотах в течение 10 мин., осушая внутренние части блока для предотвращения появления плесени и запахов.

ТИХИЙ РЕЖИМ (РЕЖИМ ОХЛАЖДЕНИЯ И ОБОГРЕВА)

Обычный тихий режим: блок автоматически переключает вентилятор на пониженные обороты, и регулировка скорости вентилятора невозможна.

Автоматический тихий режим: блок автоматически включает тихий режим в зависимости от разницы температуры в помещении и установочной температуры. В этом режиме можно переключать скорость вентилятора вручную с пульта управления.

ПРОГРАММА ПОДБОРА ИНВЕРТОРНЫХ МУЛЬТИЗОНАЛЬНЫХ СИСТЕМ TMV

Программа предназначена для оперативного подбора мультизональных систем TMV и подготовки технических и коммерческих предложений. Интерфейс программы полностью русифицирован, прост и доступен для понимания. На начальном этапе задаются данные по расчетным температурам внешнего воздуха и воздуха в помещении, общая информация по объекту. На следующем этапе производится подбор внутренних блоков. Используя интерактивный «рабочий стол», нужный тип внутреннего блока переносится при помощи «мышки» из меню внутренних блоков в заданную область создаваемой системы. Модель выбирается в зависимости от назначения помещения с учетом требуемой производительности или площади помещения. При выборе внутренних блоков учитывается их расположение относительно наружного блока (выше или ниже) и расстояние от ближайшего соединительного узла труб подключения. После формирования полной системы внутренних блоков производится подбор наружных блоков. Предлагаемая программа позволяет корректировать степень загруженности системы в зависимости от ее уровня. Так как программы постоянно совершенствуются и обновляются, скачать последнюю версию программы можно на сайте WWW.TOSOT.RU.

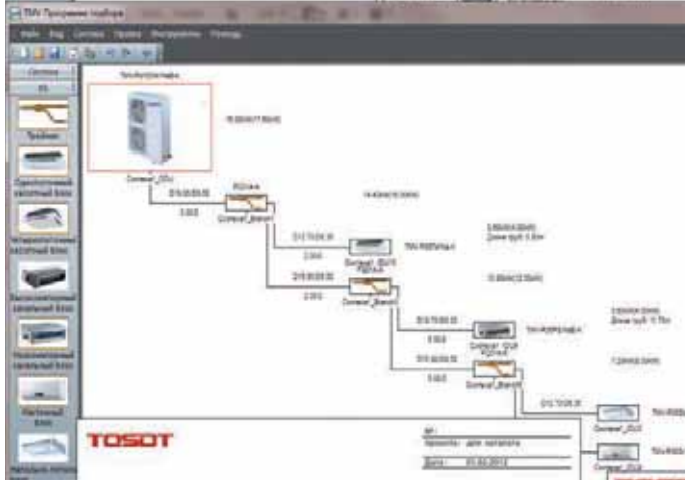
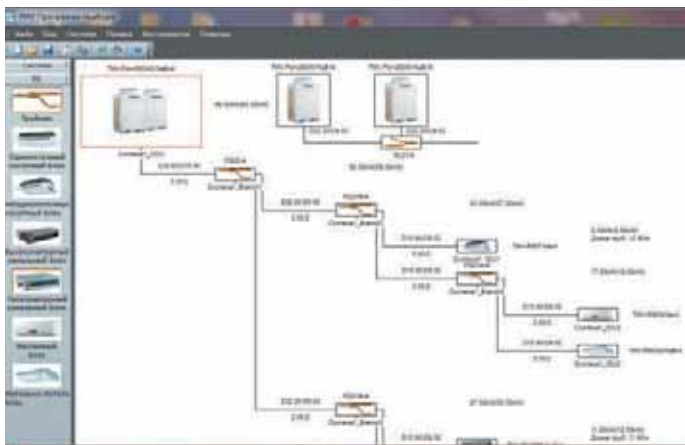

TOSOT

№: _____
 проекта: для каталога
 Дата: 01.02.2012

№: _____
 Название проекта: для каталога
 Дата: 01.02.2012
 От: _____
 Комментарии: _____

Предложение

количество	модель	Описание	Цена
2	FC01A/A		
1	FC01B/A		
1	FC02/A		
1	ML01/A		
1	TMV R20M1SW2/N4B-M	НБ	
1	TMV R224P/N4B-M	высокотемпературный канальный блок	
1	TMV R22T4/N4-K	однозонный настенный блок	
1	TMV R45G/N4G-K	настенный блок	
1	TMV R55T/N4-K	пятизонный настенный блок	

TOSOT

№: _____
 проекта: для каталога
 Дата: 01.02.2012

Условия

1. Температура

Датум	Средняя температура (t _{ср})	Максимальная температура (t _{макс})	влажность (%)
	23.0	18.0	65.77

Датум	Средняя температура (t _{ср})	Максимальная температура (t _{макс})	влажность (%)
	23.0	-	-

Датум	Средняя температура (t _{ср})	Максимальная температура (t _{макс})	влажность (%)
	23.0	-	-

Датум	Средняя температура (t _{ср})	Максимальная температура (t _{макс})	влажность (%)
	23.0	23.0	65.77

2. Частота

Частота: _____ Гц

3. Хладагент

Хладагент: _____

TOSOT

№: _____
 проекта: для каталога
 Дата: 01.02.2012

СИСТЕМА Система 1

1. Наружный блок (НБ)

Модель	кол-во	Стандартный Наружный	Мощность (кВт)		Потребляемая (кВт)	
			Расчетная	Фактическая	Расчетная	Фактическая
TMV R20M1SW2/N4B-M	2	Стандартный Наружный	61.0	69	16.78	-

2. Внутренний блок (ВБ)

Модель	кол-во	Тип	Полная производительность (кВт)		Эффективная производительность (кВт)		Расчетное потребление (кВт)
			Расчетная	Фактическая	Расчетная	Фактическая	
TMV R224P/N4B-M	1	канальный	23.4	-	-	-	
TMV R22T4/N4-K	1	канальный	2.5	-	-	-	
TMV R224P/N4B-M	1	канальный	2.2	-	-	-	
TMV R45G/N4G-K	1	канальный	7.5	-	-	-	
TMV R45G/N4G-K	1	канальный	4.3	-	-	-	
TMV R22T4/N4-K	1	канальный	0	-	-	-	
TMV R22T4/N4-K	1	канальный	5.6	-	-	-	
TMV R22T4/N4-K	1	канальный	0.2	-	-	-	
TMV R20M1SW2/N4B-M	1	канальный	6.2	-	-	-	
TMV R45G/N4G-K	1	канальный	2	-	-	-	
TMV R45G/N4G-K	1	канальный	0	-	-	-	
TMV R45G/N4G-K	1	канальный	8.8	-	-	-	
TMV R22T4/N4-K	1	канальный	5	-	-	-	
TMV R22T4/N4-K	1	канальный	12	-	-	-	

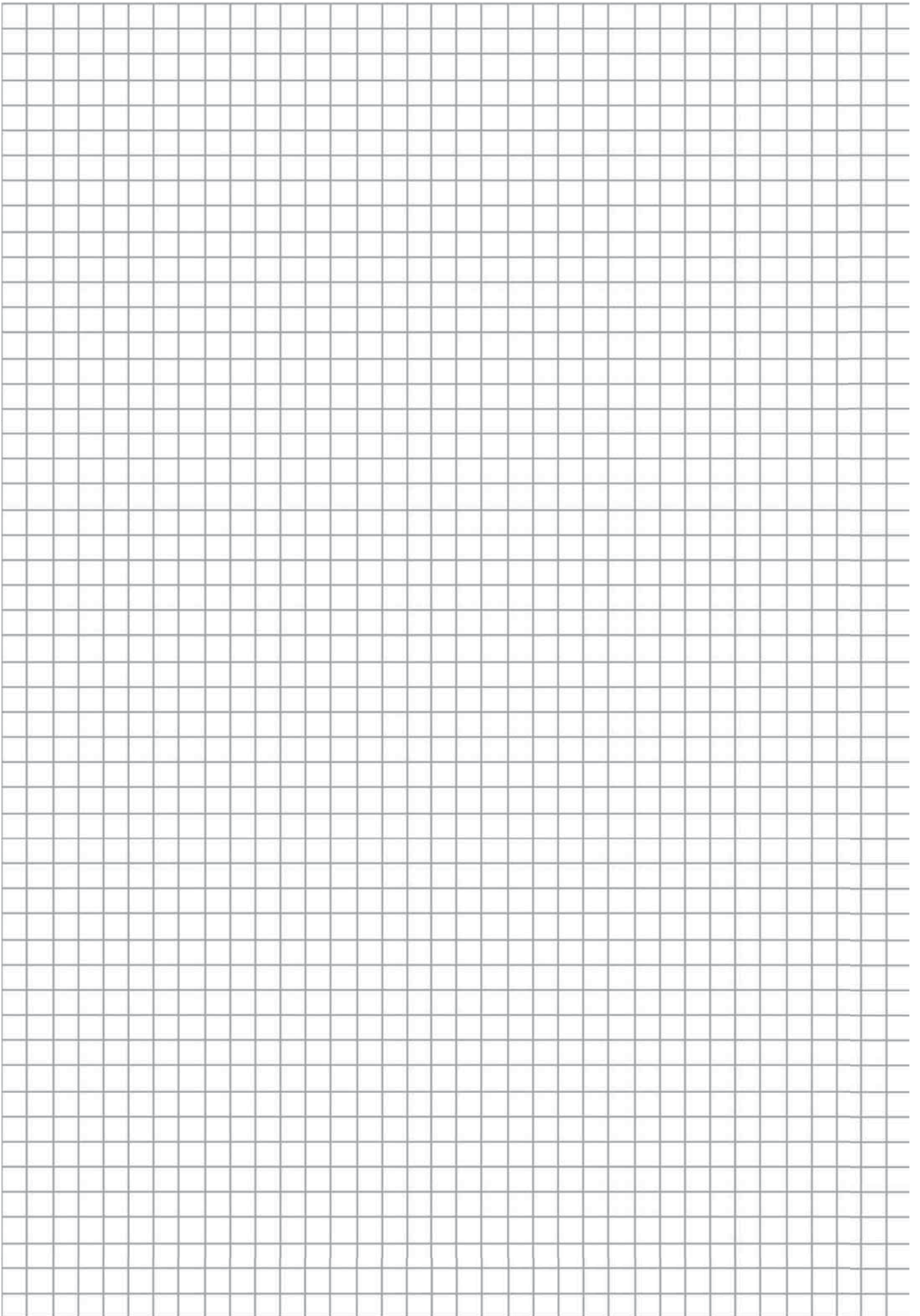

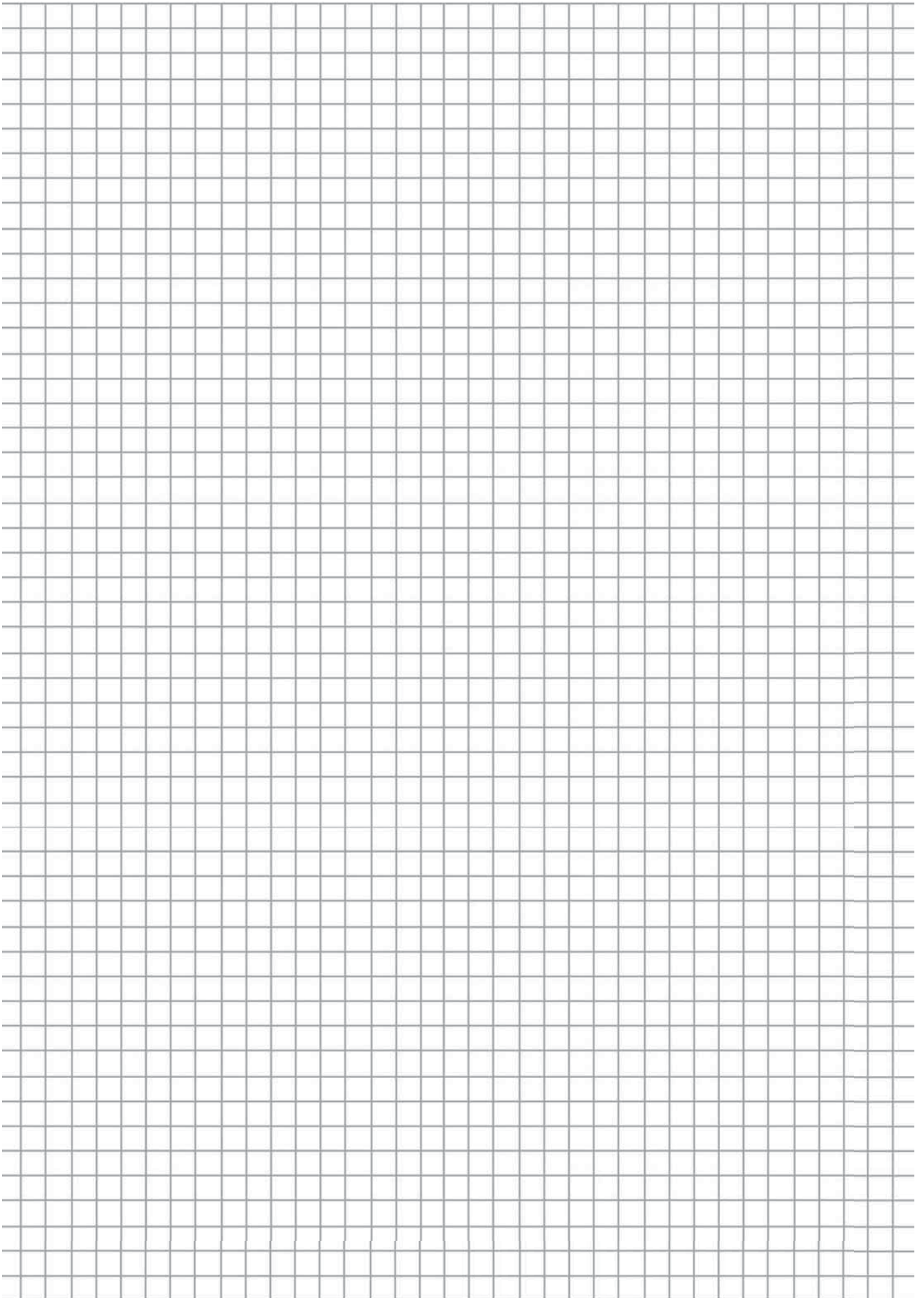

Внимание!

Представленное в настоящем каталоге оборудование имеет необходимую документацию, подтверждающую его соответствие требованиям нормативных документов.

Работы по монтажу оборудования должны выполняться в соответствии с требованиями действующих нормативно-технических документов.

Технические характеристики оборудования, а также правила и условия эффективного и безопасного использования представленного оборудования определяются технической документацией, прилагаемой к оборудованию.

Изготовитель оставляет за собой право на внесение изменений в технические характеристики, внешний вид и потребительские свойства оборудования без предварительного уведомления.

Класс энергетической эффективности определен в соответствии с приказом Министерства промышленности и торговли РФ № 357 от 29.04.10.

Информация об изготовителе оборудования содержится в сертификате или декларации соответствия.



СЛУЖБА ПОДДЕРЖКИ ТМ TOSOT

8-800-333-05-99

(бесплатные звонки по всей России)

www.tosot.ru

e-mail: tosot@tosot.ru